













Dashboard > My courses > 32151Z6FA-Zoom_Menggambar Teknik + Praktek_20231_0

Turn editing off



Administration

- Course  
- administration
-  Edit settings
-  Course completion
- ▶ Users
- ▶ Filters
- ▶ Reports
-  Gradebook setup
- ▶ Badges
-  Backup
-  Restore
-  Import
-  Reset
- ▶ Question bank
-  Recycle bin

Edit

Add a block

Add...



PERKENALAN

Edit

NAMA :SUMIYANTO

HP : 08128064190

51213303 - Menggambar Teknik+Praktek

Kelas Kuliah : 32151T6CA - C2-409



Diskripsi Menggambar Teknik+Praktek
Mahasiswa dapat menggambar yang benar
dan baik menurut standar ISO

SABTU, Jam : 12.05 - 14.30

Navigation

- Dashboard  
-  Site home
- ▶ Site pages
- ▼ My courses
- ▶ 32151Z6FA-Zoom_Menggambar Teknik + Praktek_2023_1_0
- ▼ 32151T6CA-Dikelas_Menggambar Teknik + Praktek_2023...



VISI - MISI

Edit

Visi, Misi dan Tujuan Program Studi Teknik
Mesin



RPS

Edit

Pada RPS terdapat uraian materi matakuliah
pertatap ke-1 sd ke-16



KONTRAK PERKULIAHAN

Edit

Pada kontrak Perkuliahan para mahasiswa agar
membaca isinya dengan teliti dan
menandatangani untuk segera
dikembalikan ke Dosen

- ▶ PERTEMUAN 1 (16 SEPTEMBER 2023)
- ▶ PERTEMUAN 2 (23 SEPTEMBER 2023)
- ▶ PERTEMUAN 3 (30 SEPTEMBER 2023)
- ▶ PERTEMUAN 4 (07 OKTOBER 2023)
- ▶ PERTEMUAN 5 (14 OKTOBER 2023)
- ▶ PERTEMUAN 6 (21 OKTOBER 2023)
- ▶ PERTEMUAN 7 (28 OKTOBER 2023)
- ▶ PERTEMUAN 8 UTS (04 NOVEMBER 2023)
- ▶ PERTEMUAN 9 (11 NOVEMBER 2023)
- ▶ PERTEMUAN 10 (18 NOVEMBER 2023)
- ▶ PERTEMUAN 11 (25 NOVEMBER 2023)

PERTEMUAN - 01 (16 MARET 2024)

PENDAHULUAN GAMBAR TEKNIK

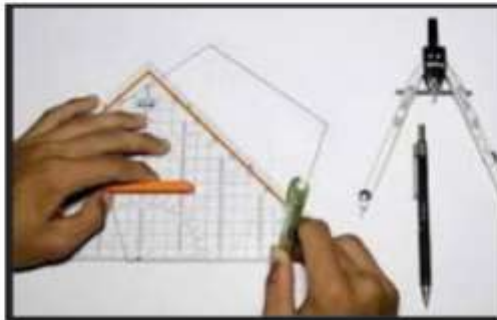

Deskripsi pertemuan 1

Mengerti Prinsip-prinsip dasar menggambar teknik dan pengenalan standar alat-alat gambar

✚ MODUL PERTEMUAN 1 Edit

Pendahuluan Gambar Teknik dan pengenalan standar alat-alat gambar

✚ PRESENTASI PERTEMUAN 1 Edit

Pendahuluan Gambar Teknik dan pengenalan standar alat-alat gambar



✚ FORUM PERTEMUAN 1 Edit

Materi Tambahan Pertemuan - 1

Pada forum pertemuan ke.1 ini mahasiswa dapat menyimak tayangan video dibawah ini untuk didiskusikan pada forum ini





- AN 12 (02 DESEMBER 2023)
- ▶ PERTEMUAN 13 (09 DESEMBER 2023)
- ▶ PERTEMUAN 14 (16 DESEMBER 2023)
- ▶ PERTEMUAN 15 (23 DESEMBER 2023)
- ▶ LIBUR TAHUN BARU
- ▶ LIBUR TAHUN BARU
- ▶ 13 January - 19 January
- ▶ 32151T6CA-Dikelas_Menggambar Teknik + Praktek_2023 ...
- ▶ 32651E3EA-Elearning_Metodologi Penelitian dan Tata...
- ▶ 32651E3EA-Elearning_Metodologi Penelitian dan Tata...
- ▶ 32151T6CA-Dikelas_Menggambar

✚  TUGAS PERTEMUAN 1 Edit 

Membuat artikel tentang menggambar teknik

Deskripsi

Pada pertemuan ke 1 ini, mahasiswa sudah mulai mengerjakan tugas dirumah mandiri dengan tugas pertama membuat Membuat artikel tentang menggambar teknik pada kertas A4, minimal 3 halaman dalam PDF, jika ada yang belum jelas kita bisa diskusikan pada Forum pertemuan 1.

✚  TATAP MAYA PERTEMUAN 1 Edit 

Kewajiban Mahasiswa pada Kuliah Online

1. Sudah harus hadir / online 15 menit sebelum perkuliahan dimulai.
2. Berpakaian sopan dan rapi dengan mengenakan Kemeja atau Kaos Berkerah selama mengikuti proses perkuliahan Tatap muka online.
3. Tidak merokok selama perkuliahan tatap muka online berlangsung.
4. Memberikan sumbang saran dan aktif dalam forum.
5. Membuat dan mengumpulkan semua tugas terstruktur yang diberikan dosen selambat-lambatnya 1 hari sebelum pertemuan berikutnya.
6. Mengikuti semua kuis atau tugas yang diselenggarakan.
7. Mengikuti Ujian Tengah Semester dan Ujian Akhir Semester



✚  FOTO TATAP MAYA Edit 

Foto kegiatan tatap maya pertemuan 1 mata kuliah menggambar Teknik

✚ Add an activity or resource

MACAM-MACAM GARIS DAN PENGGUNAANNYA

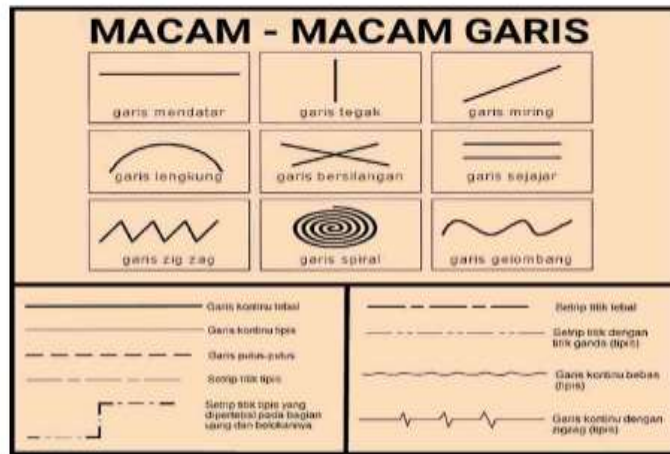

Deskripsi pertemuan 2

Dapat mengetahui Macam-macam Garis dan penggunaannya

MODUL PERTEMUAN 2 Edit

Macam-macam Garis dan penggunaannya

PRESENTASI PERTEMUAN 2 Edit

Macam-macam Garis dan penggunaannya

FORUM PERTEMUAN 2 Edit

Materi Tambahan Pertemuan - 2

Pada forum pertemuan ke.2 ini mahasiswa dapat menyimak tayangan video tentang Macam-macam Garis dan penggunaannya dibawah ini untuk didiskusikan pada forum ini

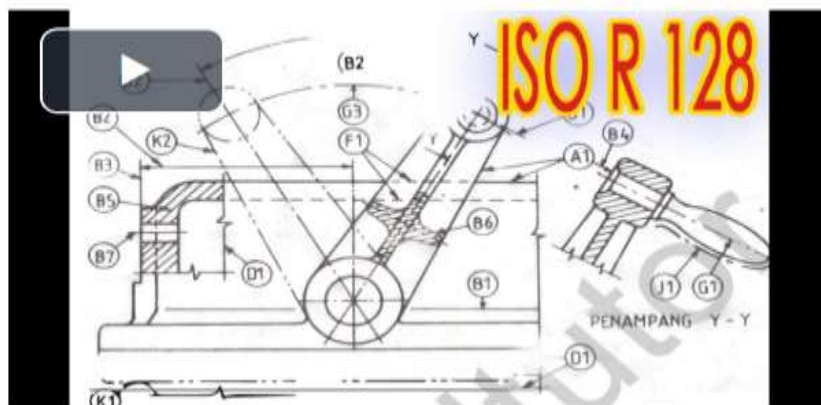

TUGAS PERTEMUAN 2 Edit

Macam-macam Garis dan penggunaannya

Deskripsi

Pada pertemuan ke 2 ini, mahasiswa diminta untuk mengerjakan tugas dirumah mandiri dengan tugas ketiga membuat Macam-macam Garis dan penggunaannya secara manual pada kertas A3, yang lengkap dengan garis tepi dan etiketnya, sebagaimana pada ketentuan yang ada pada lembar tugas - 2, jika ada yang belum jelas kita bisa diskusikan pada Forum pertemuan 2

✚ TATAP MAYA PERTEMUAN 2

Kewajiban Mahasiswa pada Kuliah Online

1. Sudah harus hadir / online 15 menit sebelum perkuliahan dimulai.
2. Berpakaian sopan dan rapi dengan mengenakan Kemeja atau Kaos Berkerah selama mengikuti proses perkuliahan Tatap muka online.
3. Tidak merokok selama perkuliahan tatap muka online berlangsung.
4. Memberikan sumbang saran dan aktif dalam forum.
5. Membuat dan mengumpulkan semua tugas terstruktur yang diberikan dosen selambat-lambatnya 1 hari sebelum pertemuan berikutnya.
6. Mengikuti semua kuis atau tugas yang diselenggarakan.
7. Mengikuti Ujian Tengah Semester dan Ujian Akhir Semester

✚ FOTO TATAP MAYA 2

Foto kegiatan mengajar Menggambar Teknik + Praktek denggan menggunakan google meet

✚ **PERTEMUAN 3 (30 MARET 2024)**

SKETSA, ETIKET, HURUF DAN ANGKA

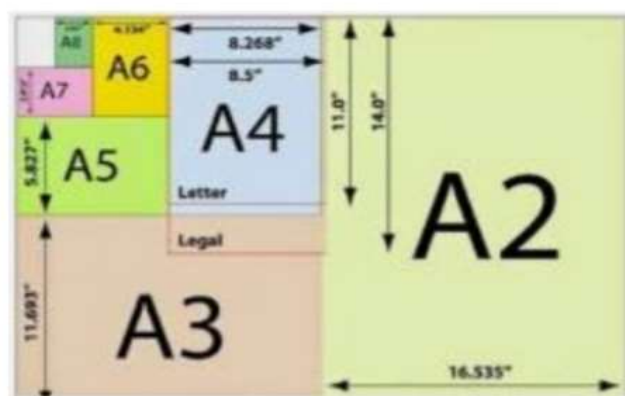

Deskripsi pertemuan 3

Dapat mengetahui berbagai Standar Ukuran Kertas gambar dan Skala dan membuat Huruf dan Angka sesuai ISO standar

✚ MODUL PERTEMUAN 3

Sketsa, Etiket, Huruf Dan Angka

PRESENTASI PERTEMUAN 3

Edit

Sketsa, Etiket, Huruf Dan Angka

FORUM PERTEMUAN 3

Edit

Materi Tambahan Pertemuan - 3

Pada forum pertemuan ke.3 ini mahasiswa dapat menyimak tayangan video tentang Sketsa, Etiket, Huruf Dan Angka dibawah ini untuk didiskusikan pada forum ini

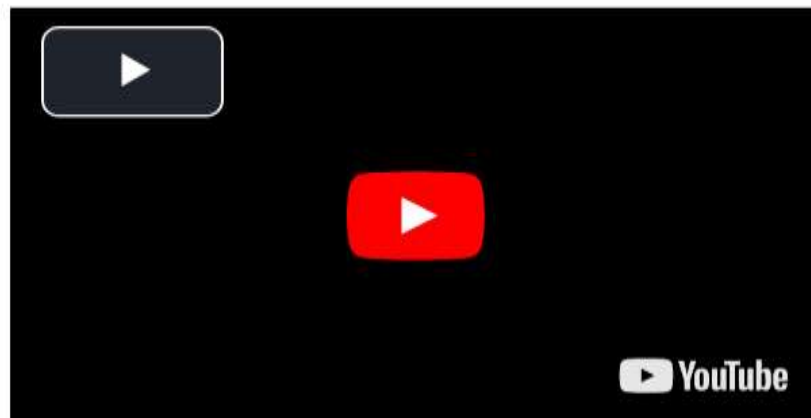
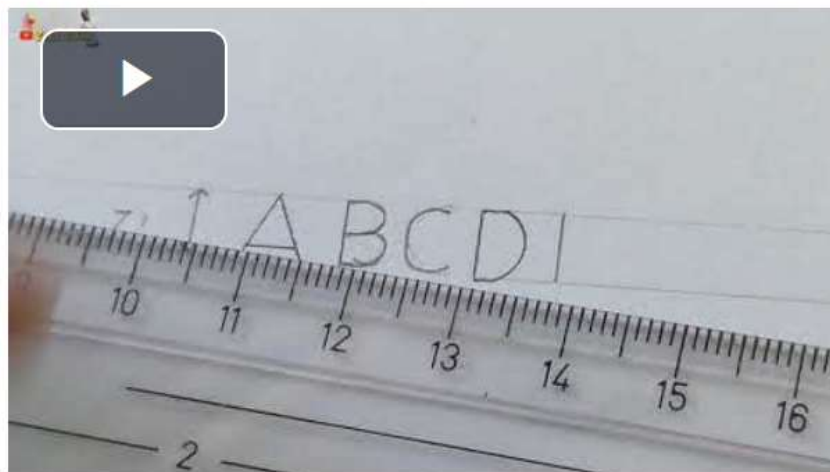

TUGAS PERTEMUAN 3

Edit

Membuat Huruf dan Angka

Deskripsi

Pada pertemuan ke 3 ini, mahasiswa diminta untuk mengerjakan tugas dirumah mandiri dengan tugas kedua membuat macam-macam Huruf dan Angka secara manual pada kertas A3, yang lengkap dengan garis tepi dan etiketnya, sebagaimana pada ketentuan yang ada pada lembar tugas - 3, jika ada yang belum jelas kita bisa diskusikan pada Forum pertemuan 3.

✚  TATAP MAYA PERTEMUAN 3 

Edit ▾

1. Sudah harus hadir / online 15 menit sebelum perkuliahan dimulai.
2. Berpakaian sopan dan rapi dengan mengenakan Kemeja atau Kaos Berkerah selama mengikuti proses perkuliahan Tatap muka online.
3. Tidak merokok selama perkuliahan tatap muka online berlangsung.
4. Memberikan sumbang saran dan aktif dalam forum.
5. Membuat dan mengumpulkan semua tugas terstruktur yang diberikan dosen selambat-lambatnya 1 hari sebelum pertemuan berikutnya.
6. Mengikuti semua kuis atau tugas yang diselenggarakan.
7. Mengikuti Ujian Tengah Semester dan Ujian Akhir Semester

✚  FOTO TATAP MAYA PERTEMUAN 3 

Edit ▾

Foto kegiatan tatap maya pertemuan 3 matkul Menggambar Teknik + Praktek

+ Add an activity or resource

SELAMAT MENYAMBUT IDUL FITRI (06 APRIL 2024)

IR. SUMIYANTO, MT
MENYAMPAIKAN



SELAMAT IDUL FITRI (13 APRIL 2024)

IR. SUMIYANTO, MT
MENYAMPAIKAN



SELAMAT IDUL FITRI (20 APRIL 2024)

IR. SUMIYANTO, MT
MENYAMPAIKAN



PERTEMUAN 4 (27 APRIL 2024)

Edit

PROYEKSI

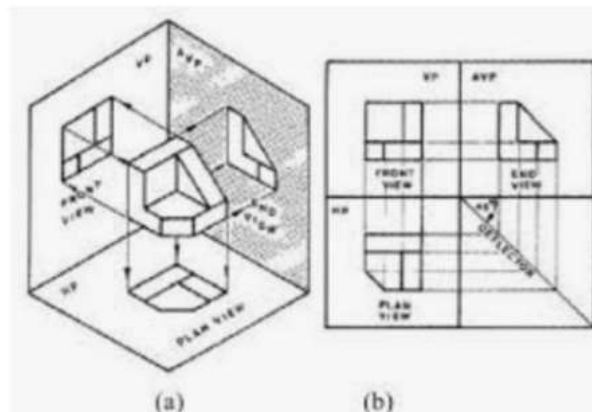

Deskripsi pertemuan 4

Dapat mengetahui dan dapat menggambar Proyeksi dengan benar

MODUL PERTEMUAN 4

Edit

Proyeksi

PRESENTASI PERTEMUAN 4

Edit

Proyeksi

FORUM PERTEMUAN 4

✓ Edit

Materi Tambahan Pertemuan - 4

Pada forum pertemuan ke.4 ini mahasiswa dapat menyimak tayangan video tentang Proyeksi dibawah ini untuk didiskusikan pada forum ini

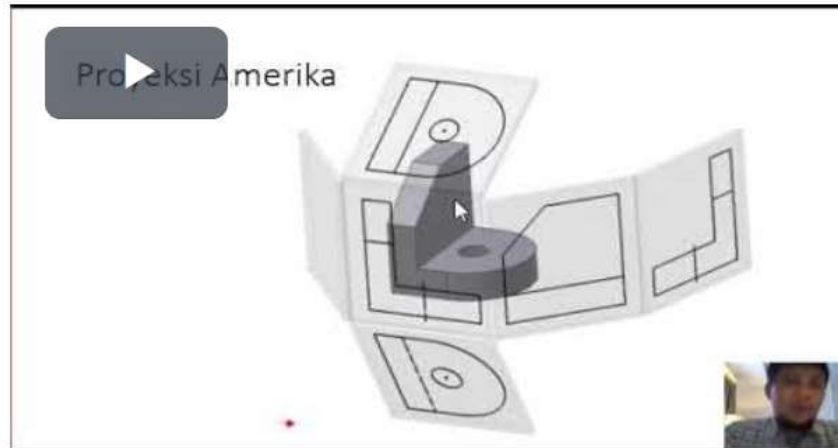

TUGAS PERTEMUAN 4

✓ Edit

Proyeksi

Deskripsi

Pada pertemuan ke 4 ini, mahasiswa diminta untuk mengerjakan tugas dirumah mandiri dengan tugas keempat membuat Gambar Proyeksi secara manual pada kertas A3, yang lengkap dengan garis tepi dan etiketnya, sebagaimana pada ketentuan yang ada pada lembar tugas - 4, dengan memilih sesuai no akhir NIM nya, jika ada yang belum jelas kita bisa diskusikan pada Forum pertemuan 4

TATAP MAYA PERTEMUAN 4

✓ Edit

1. Sudah harus hadir / online 15 menit sebelum perkuliahan dimulai.
2. Berpakaian sopan dan rapi dengan mengenakan Kemeja atau Kaos Berkerah selama mengikuti proses perkuliahan Tatap muka online.
3. Tidak merokok selama perkuliahan tatap muka online berlangsung.
4. Memberikan sumbang saran dan aktif dalam forum.
5. Membuat dan mengumpulkan semua tugas terstruktur yang diberikan dosen selambat-lambatnya 1 hari sebelum pertemuan berikutnya.
6. Mengikuti semua kuis atau tugas yang diselenggarakan.
7. Mengikuti Ujian Tengah Semester dan Ujian Akhir Semester

FOTO TATAP MAYA PERTEMUAN 4

✓ Edit

Foto kegiatan mengajar tatap maya by google meet matkul Menggambar



PROYEKSI ORTOGRAFIK (PANDANGAN TAMBAHAN)
(PROY EROPA/AMERIKA)

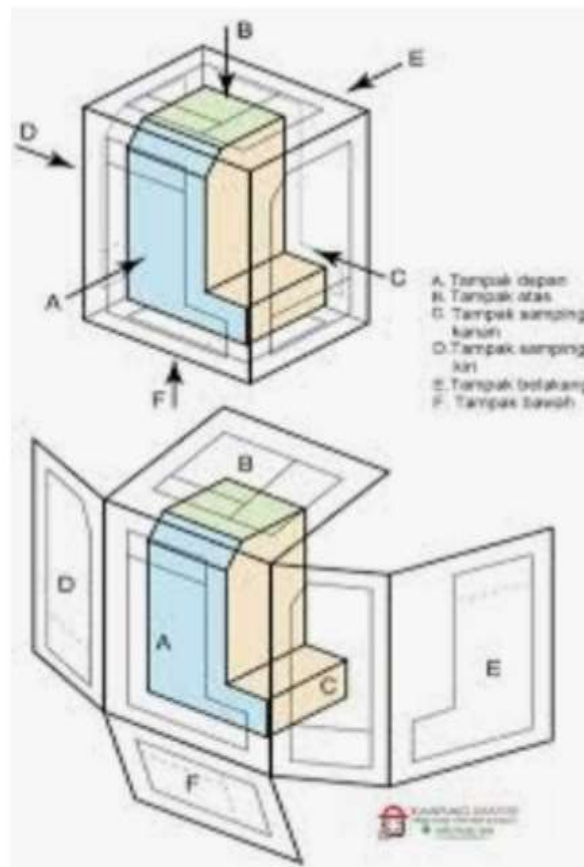

Deskripsi pertemuan 5

Dapat mengetahui dan dapat menggambar Proyeksi Ortografik (pandangan tambahan)



MODUL PERTEMUAN 5



Proyeksi Ortografik (Pandangan Tambahan)



PRESENTASI PERTEMUAN 5



Proyeksi Ortografik (Pandangan Tambahan)



PRESENTASI PERTEMUAN 5



Proyeksi Ortografik (Pandangan Tambahan)



FORUM PERTEMUAN 5



Materi Tambahan Pertemuan - 5

Pada forum pertemuan ke.5 ini mahasiswa dapat menyimak tayangan video tentang Proyeksi Ortografik (Pandangan Tambahan) dibawah ini untuk didiskusikan pada forum ini

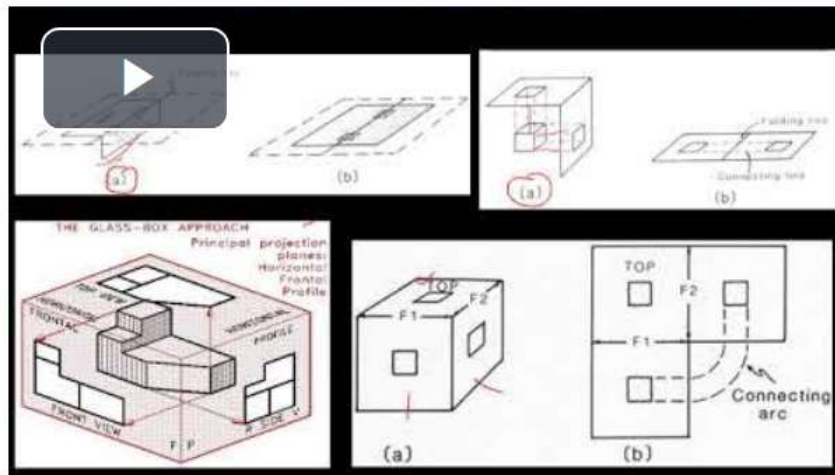

✚ TUGAS PERTEMUAN 5

Edit 

Membuat Gambar dengan Proyeksi Eropa

Deskripsi

Pada pertemuan ke 5 ini, mahasiswa mendapat tugas dirumah mandiri dengan tugas kelima membuat Proyeksi Ortografik (Pandangan Tambahan) secara manual pada kertas A3, yang lengkap dengan garis tepi dan etiketnya, sebagaimana pada ketentuan yang ada pada lembar tugas -5, jika ada yang belum jelas kita bisa diskusikan pada forum pertemuan 5,

✚ TATAP MAYA PERTEMUAN 5

Edit 

Kewajiban Mahasiswa pada Kuliah Online

1. Sudah harus hadir / online 15 menit sebelum perkuliahan dimulai.
2. Berpakaian sopan dan rapi dengan mengenakan Kemeja atau Kaos Berkerah selama mengikuti proses perkuliahan Tatap muka online.
3. Tidak merokok selama perkuliahan tatap muka online berlangsung.
4. Memberikan sumbang saran dan aktif dalam forum.
5. Membuat dan mengumpulkan semua tugas terstruktur yang diberikan dosen selambat-lambatnya 1 hari sebelum pertemuan berikutnya.
6. Mengikuti semua kuis atau tugas yang diselenggarakan.
7. Mengikuti Ujian Tengah Semester dan Ujian Akhir Semester

✚ FOTO TATAP MAYA PERTEMUAN 5

Edit 

Kegiatan mengajar tatap maya padfa pertemuan ke 5 by google meet



PERTEMUAN 6 (11 MEI 2024)

Edit ▾

PROYEKSI PIKTORAL (ISOMETRI)



Deskripsi pertemuan 6

Dapat mengetahui dan dapat menggambar Proyeksi Piktoral (tiga dimensi) dan (Potongan)



MODUL PERTEMUAN 6

Edit ▾

Proyeksi Piktoral (tiga dimensi) dan (Potongan)



PRESENTASI PERTEMUAN 6

Edit ▾

Proyeksi Piktoral (tiga dimensi) dan (Potongan)



FORUM PERTEMUAN 6

Edit ▾

Materi Tambahan Pertemuan - 6

Pada forum pertemuan ke.6 ini mahasiswa dapat menyimak tayangan video tentang Proyeksi Piktoral dibawah ini untuk didiskusikan pada forum ini



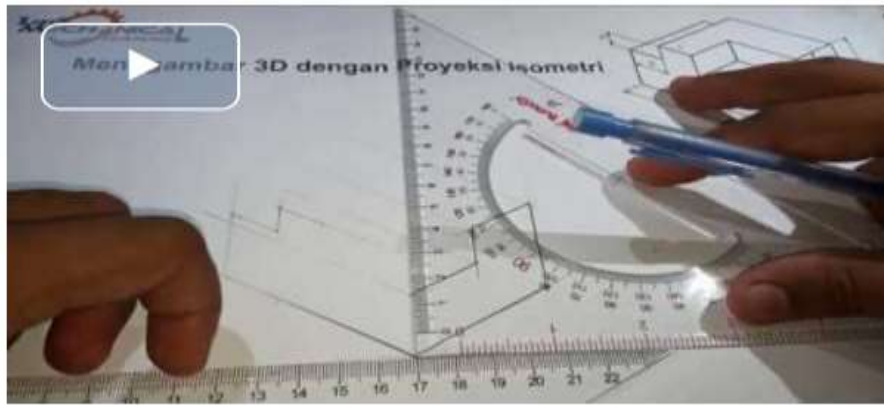

TUGAS PERTEMUAN 6

Edit 

Proyeksi Piktoral

Pada pertemuan ke 6 ini, mahasiswa mendapat tugas dirumah mandiri dengan tugas keenam membuat Gambar Proyeksi Piktoral berupa Gambar Potongan/Irisan dan Gambar Isometri secara manual pada kertas A3, yang lengkap dengan garis tepi dan etiketnya, sebagaimana pada ketentuan yang ada pada lembar tugas -6, jika ada yang belum jelas kita bisa diskusikan pada forum pertemuan 6,

TATAP MAYA PERTEMUAN 6

Edit 

Kewajiban Mahasiswa pada Kuliah Online

1. Sudah harus hadir / online 15 menit sebelum perkuliahan dimulai.
2. Berpakaian sopan dan rapi dengan mengenakan Kemeja atau Kaos Berkerah selama mengikuti proses perkuliahan Tatap muka online.
3. Tidak merokok selama perkuliahan tatap muka online berlangsung.
4. Memberikan sumbang saran dan aktif dalam forum.
5. Membuat dan mengumpulkan semua tugas terstruktur yang diberikan dosen selambat-lambatnya 1 hari sebelum pertemuan berikutnya.
6. Mengikuti semua kuis atau tugas yang diselenggarakan.
7. Mengikuti Ujian Tengah Semester dan Ujian Akhir Semester

  FOTO TATAP MAYA PERTEMUAN 6 

Edit ▾

Foto kegiatan mengajar tatap maya matakuliah menggambar teknik dengan google meet

+ Add an activity or resource



PERTEMUAN 7 (18 MEI 2024)

Edit ▾

STUDIUM GENERAL & PROYEKSI ORTOGONAL

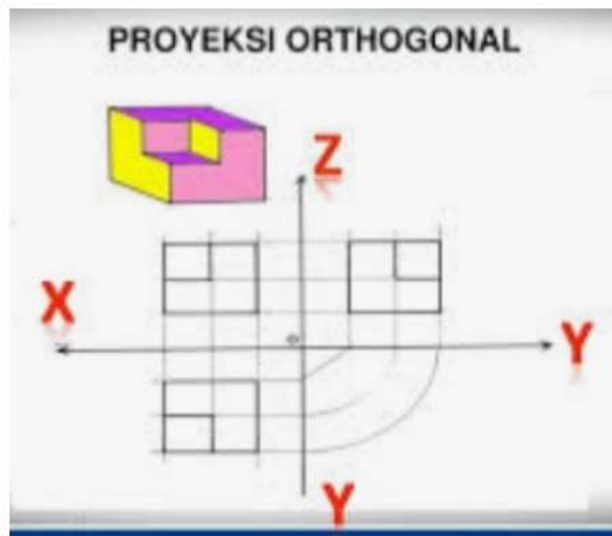

Deskripsi pertemuan 7

Dapat mengetahui dan dapat manggambar Proyeksi Ortogonal dengan benar Materi Pertemuan 7

  MODUL PERTEMUAN 7 

Edit ▾

Proyeksi Ortogonal

  PRESENTASI PERTEMUAN 7 

Edit ▾

Proyeksi Ortogonal

  FORUM PERTEMUAN 7 

Edit ▾ 

Materi Tambahan Pertemuan - 7

Pada forum pertemuan ke.7 ini mahasiswa dapat menyimak tayangan video tentang Proyeksi Ortogonal dibawah ini untuk didiskusikan pada forum ini minimal memberi 1 tanggapan /1x pertanyaan

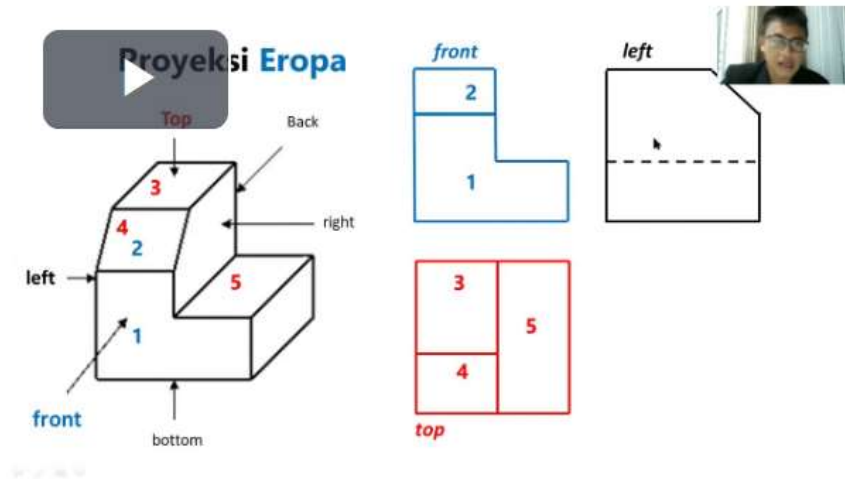

TUGAS PERTEMUAN 7

Edit

Proyeksi Ortogonal

Pada pertemuan ke 7 ini, mahasiswa mendapat tugas dirumah mandiri dengan tugas ketujuh membuat Gambar Proyeksi Ortogonal kedua secara manual pada kertas A3, yang lengkap dengan garis tepi dan etiketnya, sebagaimana pada ketentuan yang ada pada lembar tugas -7, jika ada yang belum jelas kita bisa diskusikan pada forum pertemuan 7,

TATAP MAYA PERTEMUAN 7

Edit

Kewajiban Mahasiswa pada Kuliah Online

1. Sudah harus hadir / online 15 menit sebelum perkuliahan dimulai.
2. Berpakaian sopan dan rapi dengan mengenakan Kemeja atau Kaos Berkerah selama mengikuti proses perkuliahan Tatap muka online.
3. Tidak merokok selama perkuliahan tatap muka online berlangsung.
4. Memberikan sumbang saran dan aktif dalam forum.
5. Membuat dan mengumpulkan semua tugas terstruktur yang diberikan dosen selambat-lambatnya 1 hari sebelum pertemuan berikutnya.
6. Mengikuti semua kuis atau tugas yang diselenggarakan.
7. Mengikuti Ujian Tengah Semester dan Ujian Akhir Semester

FOTO TATAP MAYA PERTEMUAN 7

Edit

Foto kegiatan mengajar tatap maya pertemuan 7 matakuliah menggambar teknik

UJIAN TENGAH SEMESTER (25 MEI 2024)

UJIAN TENGAH SEMESTER
MENG GAMBAR TEKNIK+ PRAKTEK
Semester Genap 2023/2024
SABTU, 25 MEI 2024

1. Akan dilaksanakan sesuai jadwal dengan ketentuan sebagai berikut :
2. Mahasiswa wajib hadir 15 menit sebelum UTS dimulai;
3. Ujian akan dapat dimulai pada jam 12.05 dan berakhir pada 13.35.WIB;
4. Jawaban UTS sudah **Harus Di Kumpul 5 menit** sebelum waktu UTS berakhir;
5. Kehadiran mahasiswa akan dilihat dari jawaban UTS yang diterima pada 13.35 WIB;
6. Jika pada jam 13.35 jawaban UTS belum diterima, maka mahasiswa tersebut dianggap **Tidak Hadir Pada UTS**;

Harap menjadi maklum, terima kasih atas kerjasamanya.

SEMOGA SUKSES

LIBUR NASIONAL (01 JUNI 2024)





PERTEMUAN 9 (08 JUNI 2024)

Edit ▾

DIMENSI DAN TOLERANSI

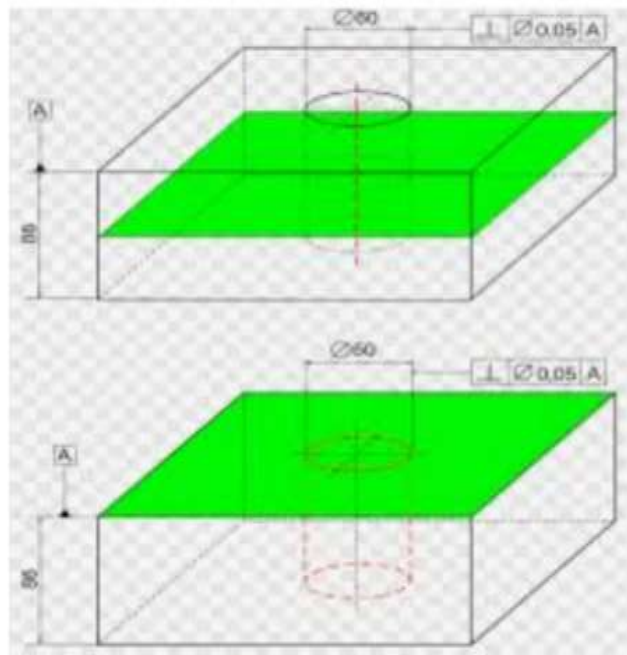

Deskripsi pertemuan 9

Dapat mengetahui Tentang Dimensi dan Toleransi



MODUL PERTEMUAN 9



Edit ▾

Dimensi Dan Toleransi



PRESENTASI PERTEMUAN 9



Edit ▾

Dimensi Dan Toleransi



TATAP MAYA PERTEMUAN 9



Edit ▾

Kewajiban Mahasiswa pada Kuliah Online

1. Sudah harus hadir / online 15 menit sebelum perkuliahan dimulai.
2. Berpakaian sopan dan rapi dengan mengenakan Kemeja atau Kaos Berkerah selama mengikuti proses perkuliahan Tatap muka online.
3. Tidak merokok selama perkuliahan tatap muka online berlangsung.
4. Memberikan sumbang saran dan aktif dalam forum.
5. Membuat dan mengumpulkan semua tugas terstruktur yang diberikan dosen selambat-lambatnya 1 hari sebelum pertemuan berikutnya.
6. Mengikuti semua kuis atau tugas yang diselenggarakan.
7. Mengikuti Ujian Tengah Semester dan Ujian Akhir Semester

FORUM PERTEMUAN 9

Edit

Materi Tambahan Pertemuan - 9

Pada forum pertemuan ke.9 ini mahasiswa dapat menyimak tayangan video tentang Dimensi Dan Toleransi dibawah ini untuk didiskusikan pada forum ini minimal memberi 1 tanggapan /1x pertanyaan

Tayangan Tm-9

TUGAS PERTEMUAN 9

Edit

Dimensi Dan Toleransi

Pada pertemuan ke 9 ini, mahasiswa mendapat tugas dirumah mandiri dengan tugas kesembilan membuat Gambar Dimensi Dan Toleransi secara manual pada kertas A3, yang lengkap dengan garis tepi dan etiketnya, sebagaimana pada ketentuan yang ada pada lembar tugas -9, jika ada yang belum jelas kita bisa diskusikan pada forum pertemuan 9,

FOTO PERTEMUAN 9

Edit

Foto pertemuan 9

PERTEMUAN 10 (15 JUNJI 2024)

Edit

ENGGAMBAR ULIR



Deskripsi pertemuan 10

Dapat mengetahui dan menggambar Ulir dan Baut sesuai ISO standar

MODUL PERTEMUAN 10

Edit

Menggambar Mur dan Baut dengan benar

PRESENTASI PERTEMUAN 10

Edit

Menggambar Mur dan Baut dengan benar

FORUM PERTEMUAN 10

Edit

Materi Tambahan Pertemuan - 10

Pada forum pertemuan ke.10 ini mahasiswa dapat menyimak tayangan video tentang Menggambar Ulir dibawah ini untuk didiskusikan pada forum ini minimal memberi 1 tanggapan



TUGAS PERTEMUAN 10

Edit

Menggambar Ulir

Pada pertemuan ke 10 ini, mahasiswa mendapat tugas dirumah mandiri dengan tugas kesepuluh membuat Gambar Ulir secara manual pada kertas A3, yang lengkap dengan garis tepi dan etiketnya, sebagaimana pada ketentuan yang ada pada lembar tugas -10, jika ada yang belum jelas kita bisa diskusikan pada forum pertemuan10

TATAP MAYA PERTEMUAN 10

Edit

Kewajiban Mahasiswa pada Kuliah Online

1. Sudah harus hadir / online 15 menit sebelum perkuliahan dimulai.
2. Berpakaian sopan dan rapi dengan mengenakan Kemeja atau Kaos Berkerah selama mengikuti proses perkuliahan Tatap muka online.
3. Tidak merokok selama perkuliahan tatap muka online berlangsung.
4. Memberikan sumbang saran dan aktif dalam forum.
5. Membuat dan mengumpulkan semua tugas terstruktur yang diberikan dosen selambat-lambatnya 1 hari sebelum pertemuan berikutnya.
6. Mengikuti semua kuis atau tugas yang diselenggarakan.
7. Mengikuti Ujian Tengah Semester dan Ujian Akhir Semester

FOTO PERTEMUAN 10

Edit

Foto kegiatan tatap maya pertemuan 10



PERTEMUAN 11 (22 JUNI 2024)

Edit

Ulir dan Roda Gigi, Bagian Kedua

(Tugas/Latihan)



Deskripsi pertemuan 11

Dapat mengetahui berbagai macam Ulir dan Roda Gigi ISO standar dan penggunaannya



MODUL PERTEMUAN 11



Edit



PRESENTASI PERTEMUAN 11



Edit

Dapat mengetahui berbagai macam Ulir dan Roda Gigi ISO standar dan penggunaannya



FORUM PERTEMUAN 11



Edit



Materi Tambahan Pertemuan - 11

Pada forum pertemuan ke.11 ini mahasiswa dapat menyimak tayangan video tentang Ulir dan Roda Gigi dibawah ini untuk didiskusikan



TUGAS PERTEMUAN 11

Edit

TUGAS - 11

Pada pertemuan ke 11 ini, mahasiswa mendapat tugas dirumah mandiri dengan tugas kedua membuat Gambar Ulir dan Roda Gigi secara manual pada kertas A3, yang lengkap dengan garis tepi dan etiketnya, sebagaimana pada ketentuan yang ada pada lembar tugas -11, jika ada yang belum jelas kita bisa diskusikan pada forum pertemuan11

TATAP MAYA PERTEMUAN 11

Edit

Kewajiban Mahasiswa pada Kuliah Online

1. Sudah harus hadir / online 15 menit sebelum perkuliahan dimulai.
2. Berpakaian sopan dan rapi dengan mengenakan Kemeja atau Kaos Berkerah selama mengikuti proses perkuliahan Tatap muka online.
3. Tidak merokok selama perkuliahan tatap muka online berlangsung.
4. Memberikan sumbang saran dan aktif dalam forum.
5. Membuat dan mengumpulkan semua tugas terstruktur yang diberikan dosen selambat-lambatnya 1 hari sebelum pertemuan berikutnya.
6. Mengikuti semua kuis atau tugas yang diselenggarakan.
7. Mengikuti Ujian Tengah Semester dan Ujian Akhir Semester

FOTO TATAP MAYA PERTEMUAN 11

Edit

FOTO KEGIATAN MENGAJAR TATAP MAYA

Add an activity or resource

PERTEMUAN 12 (29 JUNI 2024)

Edit

PENEMPATAN DIMENSI ATAU UKURAN

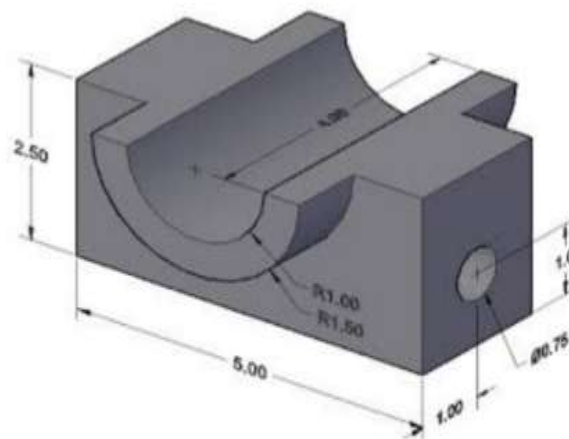

Deskripsi pertemuan 12

Dapat mengetahui Penempatan Dimensi dan Teknik Pengukuran

- ✚  MODUL PERTEMUAN 12  Edit ▾
Penempatan Dimensi Atau Ukuran
- ✚  PRESENTASI PERTEMUAN 12  Edit ▾
Penempatan Dimensi Atau Ukuran
- ✚  FORUM PERTEMUAN 12  Edit ▾ 

Materi Tambahan Pertemuan - 12

Pada forum pertemuan ke.12 ini mahasiswa dapat menyimak tayangan video tentang Penempatan Dimensi Atau Ukuran dibawah ini untuk didiskusikan pada forum ini minimal memberi 1 tanggapan

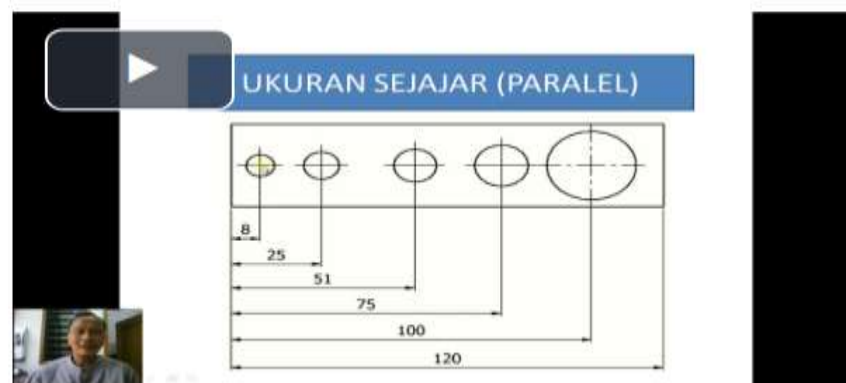

- ✚  TUGAS PERTEMUAN 12  Edit ▾ 

TUGAS – 11

membuat gambar Penempatan Dimensi Atau Ukuran, Pada pertemuan ke 12 ini, mahasiswa mendapat tugas dirumah mandiri dengan tugas kesebelas membuat membuat gambar Penempatan Dimensi Atau Ukuran secara manual pada kertas A3, yang lengkap dengan garis tepi dan etiketnya, sebagaimana pada ketentuan yang ada pada lembar tugas - 11, jika ada yang belum jelas kita bisa diskusikan pada forum pertemuan12

- ✚  TATAP MAYA PERTEMUAN 12  Edit ▾

Kewajiban Mahasiswa pada Kuliah Online

1. Sudah harus hadir / online 15 menit sebelum perkuliahan dimulai.
2. Berpakaian sopan dan rapi dengan mengenakan Kemeja atau Kaos Berkerah selama mengikuti proses perkuliahan Tatap muka online.
3. Tidak merokok selama perkuliahan tatap muka online berlangsung.
4. Memberikan sumbang saran dan aktif dalam forum.
5. Membuat dan mengumpulkan semua tugas terstruktur yang diberikan dosen selambat-lambatnya 1 hari sebelum pertemuan berikutnya.
6. Mengikuti semua kuis atau tugas yang diselenggarakan.
7. Mengikuti Ujian Tengah Semester dan Ujian Akhir Semester

- FOTO TATAP MAYA PERTEMUAN 12 Edit
kegiatan perkuliahan tatap maya pertemuan 12 matakuliah menggambar teknik

+ Add an activity or resource

PERTEMUAN 13 (06 JKULI 2024) Edit

TOLERANSI LINEAR dan SUDUT

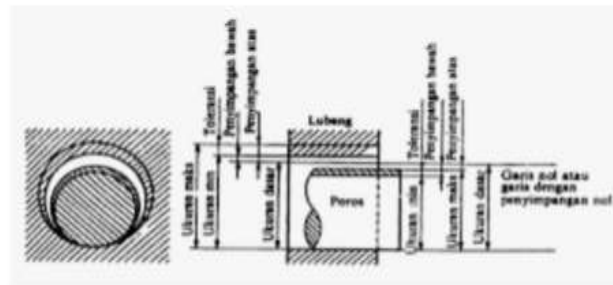

Deskripsi pertemuan 13

Dapat mengetahui dan menggambar dengan toleransi linear dan Sudut

- MODUL PERTEMUAN 13 Edit
Toleransi Linear dan Sudut
- PRESENTASI PERTEMUAN 13 Edit
Toleransi Linear dan Sudut
- FORUM PERTEMUAN 13 Edit

Materi Tambahan Pertemuan - 13

Pada forum pertemuan ke.13 ini mahasiswa dapat menyimak tayangan video tentang Toleransi Linear dan Sudut dibawah ini untuk didiskusikan pada forum ini

[Tayangan Tm-13](#)

- TUGAS PERTEMUAN 13 Edit

Toleransi Linear dan Sudut

Pada pertemuan ke 13 ini, mahasiswa mendapat tugas dirumah mandiri dengan tugas keduabelas membuat Gambar Toleransi Linear dan Sudut secara manual pada kertas A3, yang lengkap dengan garis tepi dan etiketnya, sebagaimana pada ketentuan yang ada pada lembar tugas - 12, jika ada yang belum jelas kita bisa diskusikan pada forum pertemuan 13,

✚  TATA MAYA PERTEMUAN 13  Edit ▾

Kewajiban Mahasiswa pada Kuliah Online

1. Sudah harus hadir / online 15 menit sebelum perkuliahan dimulai.
2. Berpakaian sopan dan rapi dengan mengenakan Kemeja atau Kaos Berkerah selama mengikuti proses perkuliahan Tatap muka online.
3. Tidak merokok selama perkuliahan tatap muka online berlangsung.
4. Memberikan sumbang saran dan aktif dalam forum.
5. Membuat dan mengumpulkan semua tugas terstruktur yang diberikan dosen selambat-lambatnya 1 hari sebelum pertemuan berikutnya.
6. Mengikuti semua kuis atau tugas yang diselenggarakan.
7. Mengikuti Ujian Tengah Semester dan Ujian Akhir Semester

✚  FOTO TATAP MAYA PERTEMUAN 13  Edit ▾

Foto kegiatan tatap maya perkuliahan pertemuan 13 matakuliah Menggambar Teknik

✚ **PERTEMUAN 14 (13 JULI 2024)** Edit ▾

TOLERANSI GEOMETRIK

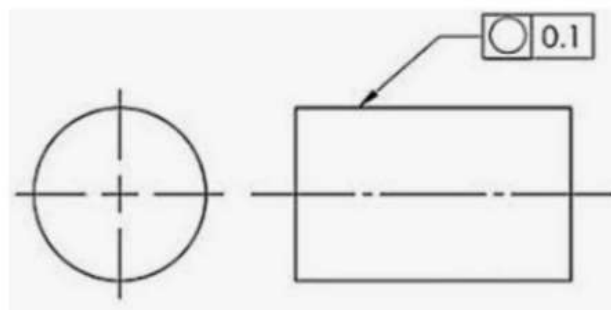

TOLERANSI GEOMETR...

DESKRIPSI

Dapat mengetahui dan menggambar dengan toleransi Geometris

✚  MODUL PERTEMUAN 14  Edit ▾

Toleransi Geometrik

✚  PRESENTASI PERTEMUAN 14  Edit ▾

Toleransi Geometrik

MATERI TAMBAHAN PERTEMUAN 14

Pada forum pertemuan ke.14 ini mahasiswa dapat menyimak tayangan video dipertemuan ini tentang Toleransi Geometrik untuk didiskusikan pada forum ini

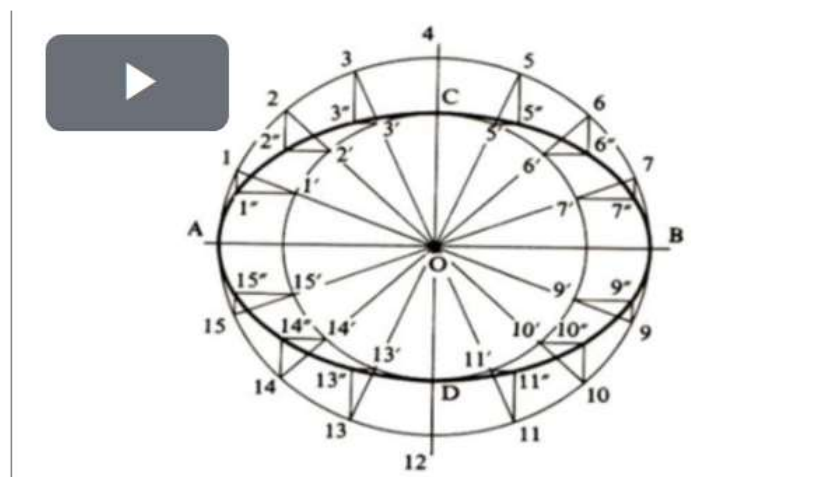

Toleransi Geometrik

Pada pertemuan ke 14 ini, mahasiswa mendapat tugas dirumah mandiri dengan tugas ketigabelas membuat gambar Toleransi Geometrik secara manual pada kertas A3, yang lengkap dengan garis tepi dan etiketnya, sebagaimana pada ketentuan yang ada pada lembar tugas -13 jika ada yang belum jelas kita bisa diskusikan pada forum pertemuan 14

✚ TATAP MAYA PERTEMUAN 14 ✎

☑ Edit ▾

Kewajiban Mahasiswa pada Kuliah Online

1. Sudah harus hadir / online 15 menit sebelum perkuliahan dimulai.
2. Berpakaian sopan dan rapi dengan mengenakan Kemeja atau Kaos Berkerah selama mengikuti proses perkuliahan Tatap muka online.
3. Tidak merokok selama perkuliahan tatap muka online berlangsung.
4. Memberikan sumbang saran dan aktif dalam forum.
5. Membuat dan mengumpulkan semua tugas terstruktur yang diberikan dosen selambat-lambatnya 1 hari sebelum pertemuan berikutnya.
6. Mengikuti semua kuis atau tugas yang diselenggarakan.
7. Mengikuti Ujian Tengah Semester dan Ujian Akhir Semester

✚ FOTO TATAP MAYA PERTEMUAN 14 ✎

☑ Edit ▾

Foto kegiatan kuliah tatap maya pada pertemuan 14 matakuliah menggambar teknik+praktek

✚ PERTEMUAN 15 (20 JULI 2024)

Edit ▾

PENGENALAN AUTOCAD

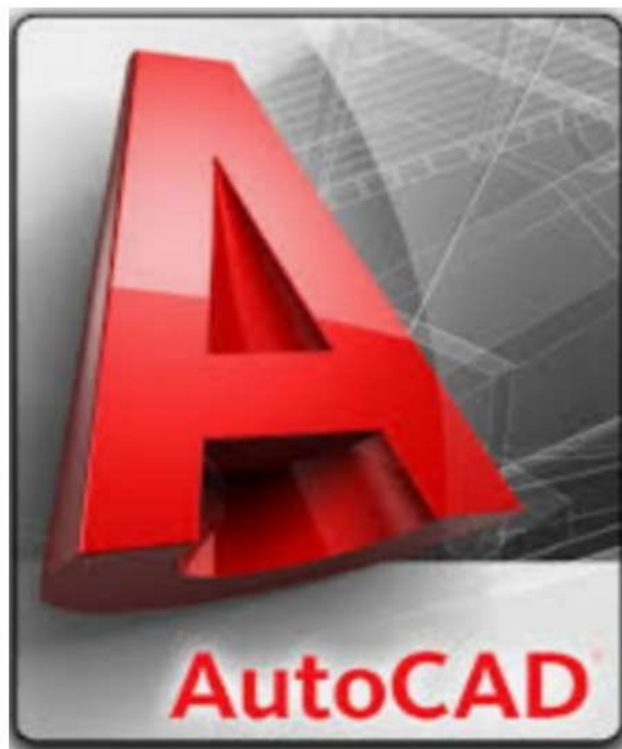

DESKRIPSI

Dapat mengetahui dan mengenal cara penggunaan Autocad

✚  MODUL PERTEMUAN 15  Edit ▾

Pengenalan Autocad

✚  MODUL 2 PERTEMUAN 15  Edit ▾

Pengenalan Autocad

✚  PRESENTASI PERTEMUAN 15  Edit ▾

Pengenalan Autocad

✚  FORUM PERTEMUAN 15  Edit ▾ 

MATERI TAMBAHAN PERTEMUAN 15

Pada forum pertemuan ke.15 ini mahasiswa dapat menyimak tayangan video dipertemuan ini tentang pengenalan cara penggunaan Autocad untuk didiskusikan pada forum ini



✚  TUGAS PERTEMUAN 15  Edit ▾ 

Pengenalan Autocad

Pada pertemuan ke 15 ini, mahasiswa mendapat tugas dirumah mandiri dengan tugas empatbelas membuat gambar dengan aplikasin Autocad pada kertas A3, yang lengkap dengan garis tepi dan etiketnya, sebagaimana pada ketentuan yang ada pada lembar tugas -14 jika ada yang belum jelas kita bisa diskusikan pada forum pertemuan 15

  TATAP MAYA PERTEMUAN 15 

Edit ▾

Kewajiban Mahasiswa pada Kuliah Online

1. Sudah harus hadir / online 15 menit sebelum perkuliahan dimulai.
2. Berpakaian sopan dan rapi dengan mengenakan Kemeja atau Kaos Berkerah selama mengikuti proses perkuliahan Tatap muka online.
3. Tidak merokok selama perkuliahan tatap muka online berlangsung.
4. Memberikan sumbang saran dan aktif dalam forum.
5. Membuat dan mengumpulkan semua tugas terstruktur yang diberikan dosen selambat-lambatnya 1 hari sebelum pertemuan berikutnya.
6. Mengikuti semua kuis atau tugas yang diselenggarakan.
7. Mengikuti Ujian Tengah Semester dan Ujian Akhir Semester

  FOTO TATAP MAYA PERTEMUAN 15 

Edit ▾

Foto kegiatan mengajar tatap maya matakuliah menggambar teknik

UJIAN AKHIR SEMESTER (27 JULI 2024)

SELAMAT UJIAN AKHIR SEMESTER

Jawaban Soal Ujian Akhir Semester Genap 2023/2024 **KREATIFITAS DAN INOVASI** ini agar dikumpulkan pada waktu terjadual pada hari **SENIN** tanggal **22 JULI 2024, JAM 10.15 sd 12.15**, bagi mahasiswa yang **TIDAK** kirim jawaban UTS dalam bentuk pdf pada **22 JULI 2024, JAM 12.15**, maka mahasiswa ybs **DIANGGAP TIDAK IKUT UAS GENAP 2023/2024** dan kehadirannya dinyatakan **TIDAK HADIR**, harap menjadi maklum, terima kasih atas kerjasama.

SEMOGA SUKSES

Program Studi : S1 Teknik Mesin

Jenis Kelas : Kelas Sabtu Pagi

Matakuliah : 51213303 - Menggambar Teknik + Praktek

Kelas Kuliah : G163A

No	Mahasiswa	Komponen Nilai					Nilai Akhir	
		Kehadiran	UTS	UAS	Nilai Tugas	Nilai Praktek	Angka	Huruf
1	511201032 - SANDY SYAHPUTRA	64	65.00	70.00	70.00	70.00	67.90	B-
2	511231078 - ARIEL RAHMAN FIRDAUS	0			0.00	0.00	0.00	E
3	511232012 - AMSAL ANANIAS HUTAPEA	93	65.00	70.00	70.00	70.00	70.80	B
4	511232013 - ANISA PUTRI	100	80.00	80.00	75.00	70.00	80.50	A-
5	511232015 - HERNA GUNAWAN	100	75.00	75.00	70.00	70.00	76.50	B+
6	511232016 - IRKHAM MAULANA RIZKI	43			0.00	0.00	0.00	E
7	511232017 - MOH.ILHAM BINTANG RAMADHAN	100	60.00	70.00	70.00	70.00	70.00	B
8	511232018 - MUHAMAD NURFADILAH	93	70.00	75.00	70.00	70.00	74.30	B
9	511232019 - MUHAMMAD ABDILLAH NAJAM RAMADHAN	71	65.00	70.00	70.00	70.00	68.60	B-
10	511232020 - MUHAMMAD ILHAM PALAPA	86	65.00	65.00	70.00	70.00	68.10	B-
11	511232021 - ROY ARI PUTRA ELATH	93	65.00	75.00	70.00	70.00	72.80	B
12	511232022 - SUHARTOTO	100	70.00	80.00	75.00	75.00	78.00	B+
13	511232025 - AHMAD MAULANA HARYO RICHO	93	65.00	70.00	70.00	70.00	70.80	B
14	511232026 - PANJI NUR SYAHDAN	7			0.00	0.00	0.00	E

Jakarta, 18 Aug 2024

Dosen Pencaiar



Ir. Sumiyanto. MT.