



BERITA ACARA PERKULIAHAN
(MONITORING KEHADIRAN DOSEN)
SEMESTER GANJIL TAHUN AKADEMIK 2020/2021
PROGRAM STUDI TEKNIK MESIN – FTI – ISTN

MATA KULIAH : Menggambar Mesin 1	SEMESTER : 1
DOSEN : Ir. Sumiyanto, MT	sks : 2
HARI : Senin	KELAS : A
JAM : 15.00 – 16.40	RUANG : Online

Minggu Ke	Tanggal	Materi Kuliah	Juml. Mhs	Tanda Tangan
Masa Perkuliahan Tahap I, dimulai : 01 Septembersd 19 Oktober 2020				
I	14 Sept' 20	Pendahuluan	7	
II	21 Sept' 20	Peralatan Gambar	7	
III	28 Sept' 20	Ukuran Kertas Dan Papan Nama	7	
IV	05 Okt' 20	Macam Macam Garis	7	
V	12 Okt' 20	Huruf Dan Angka	7	
VI	19 Okt' 20	Proyeksi Amerika	7	
VII	26 Okt' 20	Proyeksi Eropa	7	
VIII	02 Nov' 20	UJIAN TENGAH SEMESTER (26 Okt. – 07 Nov.2020)		
Masa Perkuliahan Tahap II, dimulai : 16 November sd 28 Desember 2020				
IX	16 Nov' 20	Teknik Pengukuran	7	
X	23 Nov' 20	Isometri	7	
XI	30 Nov' 20	Konstruksi Geometris	7	
XII	07 Des' 20	Potongan / Irisan (Bag. Pertama)	7	
XIII	14 Des' 20	Potongan / Irisan (Bag. Kedua)	7	
XIV	21 Des' 20	Mur Dan Baut (Bag. Pertama)	7	
XV	28 Des' 20	Mur Dan Baut (Bag. Kedua)	7	
XVI	25 Jan' 21	UJIAN AKHIR SEMESTER (18 – 30 Januari 2020)		

Sumber dari Kalender Akademik 2020/2021

Mengetahui
Kepala Program Studi Teknik Mesin

Ir. Ucok Mulyo Sugeng, MT
NIDN : 0306126102

Jakarta, Desember 2020
Dosen Pengampu

Ir. Sumiyanto, MT
NIDN : 0310126001



DAFTAR HADIR
UJIAN AKHIR SEMESTER
SEMESTER GANJIL TAHUN AKADEMIK 2020/2021

Program Studi	: Teknik Mesin S-1, Reguler, Kls : (A), FTI - ISTN
Mata Kuliah	: Menggambar Mesin 1
Hari/Tanggal	: Senin, 25 Januari 2021
Jam	: 15.00 - 16.40 WIB
Ruang	: Virtual (Online)
Sifat Ujian	: Take Home Test
Dosen	: Ir. Sumiyanto, MT

NO	NAMA LENGKAP	NIM	HADIR/TIDAK HADIR
1	Mochamad Ichsan	16210001	Tidak Hadir
2	Bayu Nur Prasetyo	16210016	Hadir
3	Andi Julianto	20210001	Hadir
4	Hafizh Adiya Pratama	20210002	Hadir
5	Ahmad Zakly Annawawi	20210003	Tidak Hadir
6	E. Rayhan Danang Oktavian	20210004	Tidak Hadir
7	Tedy Kusuma Putra	20210005	Hadir

Jakarta, 25 Januari 2021
Dosen Pengampu

Ir. Sumiyanto, MT
NIDN : 0310126001

LAPORAN PELAKSANAAN PERKULIAHAN ONLINE DOSEN SUMIYANTO

Sumiyanto, Ir. MT -DSN



Call us: (021) 7270 090 E-mail: info@istn.ac.id

Rumah saya > Teknik Mesin S1 > 20201 - Gambar Mesin 1 Kelas A

Navigasi



Rumah saya

- Beranda situs
- Halaman situs
- Kursus saat ini
 - 20201 - Gambar Mesin 1 Kelas A
 - Peserta
 - Badges
 - General
 - Pertemuan 1
 - Pertemuan 2

- Pertemuan 3
- Pertemuan 4
- Pertemuan 5
- Pertemuan 6
- Pertemuan 7
- Pertemuan 8
- Pertemuan 9
- Pertemuan

PERKENALAN

NAMA : IR.
SUMIYANTO, MT
NO HP :
08128064190, EMAIL
:
sumiyantoistn@yahoo.

MATAKULIAH GAMBAR MESIN 1

HARI SENIN, JAM
15.00 SD 16.40



DERKRIPSI MATA KULIAH GAMBAR MESIN 1

Mahasiswa dapat
menggambar yang benar dan
baik menurut standar ISO.



PENGUMUMAN



RPS DAN KONTRAK PERKULIAHAN



RPS GAMBAR MESIN 1

Pada RPS gambar mesin 1
terdapat uraian materi dari tatap
muka 1 sd tatap muka ke 15

Matikan Mode Ubah

Cari forum



Maju

Pencarian
Lanjutan ?

Berita terbaru



Add a new topic...
(No news has
been posted yet)

Upcoming events



TUGAS 8
POTONGAN 1
Besok, 23:00

Pergi ke
kalender...
Acara baru...

Aktifitas lalu



Aktivitas sejak
Kamis, 17
Desember 2020,
09:05
laporan lengkap
aktifitas terbaru...
Tidak ada yang

n 10

▶ Pertemuan
n 11

▶ Pertemuan
n 12

▶ Pertemuan
n 13

✚  **KONTRAK** Ubah ▾
PERKULIAHAN
GAMBAR
MESIN 1 

baru sejak Anda
terakhir login

Pada Kontrak Perkuliahan para mahasiswa agar membaca isinya dan menandatangani untuk dikembalikan kembali ke dosen by email

✚ **Pertemuan 1**

Ubah ▾

Modul Pertemuan Ke - 1

PENDAHULUAN
Filosofi tentang
Matakuliah
Menggambar Teknik

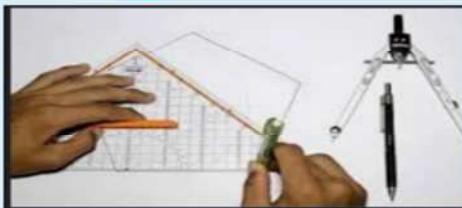

DESKRIPSI

Mengerti Prinsip-prinsip dasar menggambar dan pengenalan standar gambar

✚  **MODUL** Ubah ▾
PERTEMUAN
KE 1 

MODUL PERTEMUAN KE 1 TENTANG
PENDAHULUAN

✚  **TAYANGAN** Ubah ▾
PERTEMUAN KE 1 



Pada pertemuan ke 1 ini saya akan sajikan sebuah tayangan sebagai penambah wawasan tentang gambar mesin

✚ Pertemuan 2

Ubah ▾

MODUL PERTEMUAN KE 2 PERALATAN GAMBAR

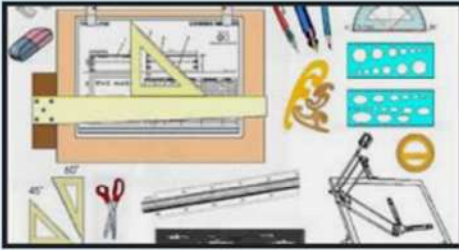

DESKRIPSI

Dapat mengetahui dan menggunakan alat-alat gambar dengan benar

✚ MODUL PERTEMUAN 2

Ubah ▾



Dapat mengetahui dan menggunakan alat-alat gambar dengan benar

✚ Pertemuan 3

Ubah ▾

PERTEMUAN KE-3

UKURAN KERTAS DAN PAPAN NAMA

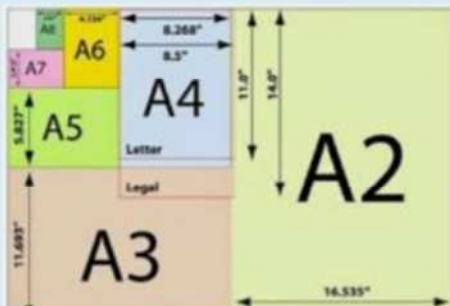

DESKRIPSI

Dapat mengetahui berbagai Standar Ukuran Kertas gambar dan Skala

✚  TAYANGAN Ubah ▾
PERTEMUAN KE 3 

Pada pertemuan ke 3 saya sajikan tanyangan tentang ukuran kertas dan pembuat papan nama



✚ Pertemuan 4 Ubah ▾

PERTEMUAN 4



MACAM MACAM GARIS

Macam - Macam Garis Seni Rupa

 garis mendatar	 garis tegak	 garis miring
 garis lengkung	 garis bersejajaran	 garis sejajar
 garis zig zag	 garis spiral	 garis gelombang

DESKRIPSI

Macam-macam garis dan penggunaannya

✚  MODUL Ubah ▾
PERTEMUAN 4 

Dapat mengetahui Macam-macam Garis dan penggunaannya

✚  FORUM Ubah ▾ 
PERTEMUAN 4 

Pada pertemuan keempat saya akan memberi tugas mahasiswa agar melihat kembali pada **tayangan video** pada **PERTEMUAN 3** sebagai penambah wawasan tentang Menggambar dan mahasiswa dapat membahasnya pada forum pertemuan keempat ini minimal 1 mhs 1 komentar, dari tayangan tersebut buatlah ppt prentasi yang menarik dari resume tayangan tersebut, minimal 12 slide



Tugas -1

Membuat macam-macam garis dan bentuk

Deskripsi

Pada pertemuan ke 4 ini, mahasiswa sudah mulai mengerjakan tugas dirumah mandiri dengan tugas pertama membuat macam-macam garis dan bentuk secara manual pada kertas A3, yang lengkap dengan garis tepi dan etiketnya, sebagaimana pada ketentuan yang ada pada lembar tugas - 1, jika ada yang belum jelas kita bisa diskusikan pada [Forum pertemuan 4](#),

Selamat mengerjakan.

✚ Pertemuan 5

Ubah 

PERTEMUAN 5

HURUF DAN ANGKA



DESKRIPSI

Huruf dan Angka

✚  Ubah ▾
MODUL PERTEMUAN
5 

MODUL PERTEMUAN 5

Dapat mengetahui dan membuat Huruf dan Angka sesuai ISO standar

✚  FORUM PERTEMUAN 5 

FORUM PERTEMUAN 5

Pada forum pertemuan ke.5 ini mahasiswa dapat menyimak tayangan video dibawah ini untuk didiskusikan pada forum ini minimal memberi 1 x tanggapannya



✚ Pertemuan 6 Ubah ▾

PERTEMUAN 6
UJIAN TENGAH SEMESTER

A cartoon illustration of a young man with spiky yellow hair, wearing a blue t-shirt. He is sitting at a desk with an open book in front of him. He is holding another book in his left hand and looking at it with a confused expression, with question marks floating above his head.

✚  UJIAN
TENGAH
SEMESTER

Soal Ujian Tengah Semester Ganjil 2020/2021 **MENGGAMBAR MESIN 1** ini agar dikerjakan dengan baik dan benar sesuai waktu terjadual **Senin, 02 November 2020, jam 15.00 sd 17.00**, setelah selesai agar di kirim ke email **sumiyantoistn@yahoo.com** batas akhir **jam 23.00**, apabila sampai jam tersebut emailnya belum masuk maka mahasiswa yang bersangkutan **DIANGGAP TIDAK IKUT UTS** Ganjil 2020/2021 dan **KEHADIRANNYA** dinyatakan **TIDAK HADIR**, harap menjadi maklum, Terima Kasih Atas Kerjasama.
Selamat Mengerjakan Semoga Sukses.

Wasalam (Ir. Sumiyanto, MT)

PERTEMUAN KE-7
PROYEKSI AMERIKA

PROYEKSI AMERIKA



ATAS

DEPAN

KANAN

Deskripsi pertemuan 7
Metode pengujian sistem proyeksi Amerika

✚  **MODUL** Ubah ▾
PERTEMUAN 7



Modul Pertemuan – 7
Dapat mengetahui dan dapat manggambar Proyeksi Amerika

✚  **FORUM PERTEMUAN 7** Ubah ▾ 



Materi Tambahan Pertemuan - 7

Pada forum pertemuan ke.7 ini mahasiswa dapat menyimak tayangan video tentang Proyeksi Amerika dibawah ini untuk didiskusikan dan dibuat serumenya



TUGAS - 3

Proyeksi Amerika

Pada pertemuan ke 7 ini, mahasiswa mendapat tugas dirumah mandiri dengan tugas ketiga membuat Gambar Proyeksi Amerika secara manual pada kertas A3, yang lengkap dengan garis tepi dan etiketnya, sebagaimana pada ketentuan yang ada pada lembar tugas -3, jika ada yang belum jelas kita bisa diskusikan pada forum pertemuan 7,

Peremuan 8

Ubah

PERTEMUAN 8

PROYEKSI EROPA

DEPAN
KIRI
ATAS

DESKRIPSI

Metode pengujian (sistem proyeksi Eropa)

MODUL PERTEMUAN 8



MODUL PERTEMUAN 8

Dapat mengetahui dan dapat manggambar Proyeksi Eropa

KULIAH GAMBAR TEKNIK #1- PR...

Proyeksi Eropa

front
left
Top
Back
right
left
front
bottom
top

✚  TUGAS 4 Ubah ▾ 
PROYEKSI
EROPA 

Proyeksi Eropa

Pada pertemuan ke 8 ini, mahasiswa mendapat tugas dirumah mandiri dengan tugas kedua membuat Gambar Proyeksi Eropa secara manual pada kertas A3, yang lengkap dengan garis tepi dan etiketnya, sebagaimana pada ketentuan yang ada pada lembar tugas -4, jika ada yang belum jelas kita bisa diskusikan pada forum pertemuan 8

✚  FORUM Ubah ▾ 
PERTEMUAN 8



FORUM PERTEMUAN 8

Pada forum pertemuan ke.8 ini mahasiswa dapat menyimak tayangan video dipertemuan ini untuk didiskusikan pada forum ini minimal memberi 1 x tanggapannya

✚ **Pertemuan 9** Ubah ▾

PERTEMUAN 9

TEKNIK PENGUKURAN

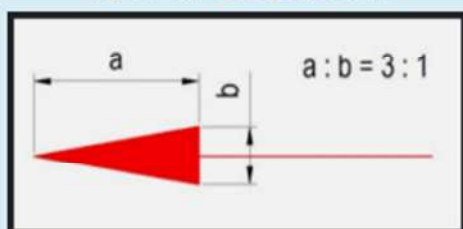

DESKRIPSI

Teknik Pengukuran yang tepat dan benar

MODUL PERTEMUAN 9



MODUL PERTEMUAN 9

Dapat mengetahui Teknik Pengukuran dan penggunaannya



TUGAS 5 PENGUKURAN



TUGAS - 5

TEKNIK PENGUKURAN

Pada pertemuan ke 9 ini, mahasiswa mendapat tugas dirumah mandiri dengan tugas ketiga membuat ukuran secara manual pada kertas A3, yang lengkap dengan garis tepi dan etiketnya, sebagaimana pada ketentuan yang ada pada lembar tugas -5, jika ada yang belum jelas kita bisa diskusikan pada forum pertemuan 9

Pertemuan 10 Ubah

PERTEMUAN 10

ISOMETRI

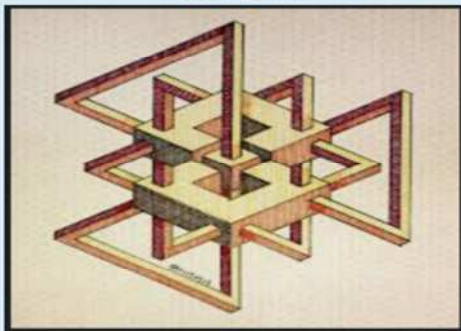

DESKRIPSI

Teknik menggambar Isometri yang benar

MODUL PERTEMUAN 10

Dapat mengetahui dan menggambar Isometri ISO standar dan penggunaannya

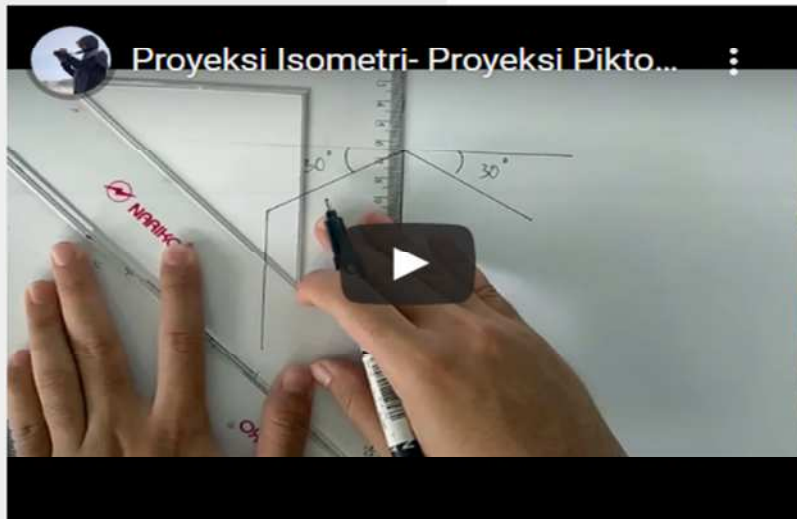

TUGAS - 6

ISOMETRI

Pada pertemuan ke 10 ini, mahasiswa mendapat tugas dirumah mandiri dengan tugas keenam membuat gambar isometri dari gambar pandangan yang terdapat pada lembar tugas 6, secara manual pada kertas A3, yang lengkap dengan garis tepi dan etiketnya, sebagaimana pada ketentuan yang ada pada lembar tugas -6, jika ada yang belum jelas kita bisa diskusikan pada forum pertemuan 10

PERTEMUAN 11

KONSTRUKSI GEOMETRIS

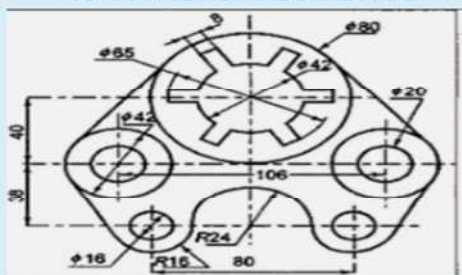

DESKRIPSI

Teknik menggambar Penukuran yang tepat dan benar

✚  MODUL PERTEMUAN
11 

MODUL PERTEMUAN 11

Dapat mengetahui dan menggambar Konstruksi Geometris ISO standar dan penggunaannya



✚  FORUM
PERTEMUAN
11 

Ubah 

Pada forum pertemuan ke.11 ini mahasiswa dapat menyimak tayangan video dipertemuan ini untuk didiskusikan pada forum ini minimal memberi 1 x tanggapannya

✚  TUGAS 7
KONSTRUKSI
GEOMETRIS

Ubah 

TUGAS - 7

KONSTRUKSI GEOMETRIS

Pada pertemuan ke 11 ini, mahasiswa mendapat tugas dirumah mandiri dengan tugas ketujuh membuat Konstruksi Geometris secara manual pada kertas A3, yang lengkap dengan garis tepi dan etiketnya, sebagaimana pada ketentuan yang ada pada lembar tugas -7 jika ada yang belum jelas kita bisa diskusikan pada forum pertemuan 11

PERTEMUAN 12

POTONGAN / IRISAN (Bag. Pertama)

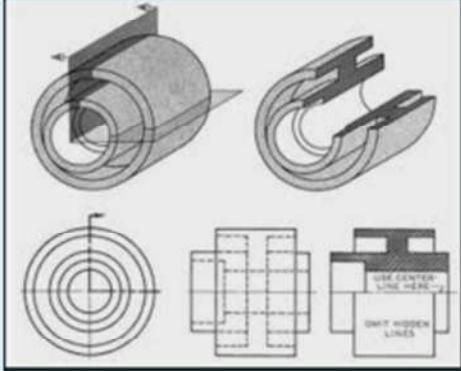

DESKRIPSI

Teknik menggambar Potongan / Irisan yang tepat dan benar

✦ MODUL PERTEMUAN 12

MODUL PERTEMUAN 12

Dapat mengetahui dan menggambar Potongan / Irisan ISO standar dan penggunaannya

 **Gambar Potongan Part 1** ⋮

Bentuk Gambar Potongan



Gambar 5.58b

FORUM PERTEMUAN 12 Ubah

FORUM PERTEMUAN 12

Pada forum pertemuan ke.12 ini mahasiswa dapat menyimak tayangan video dipertemuan ini untuk didiskusikan pada forum ini minimal memberi 1 x tanggapannya

TUGAS 8 POTONGAN 1 Ubah

TUGAS - 8

POTONGAN / IRISAN (Bag. Pertama)

Pada pertemuan ke 12 ini, mahasiswa mendapat tugas dirumah mandiri dengan tugas kedelapan membuat gambar Potongan / Irisan secara manual pada kertas A3, yang lengkap dengan garis tepi dan etiketnya, sebagaimana pada ketentuan yang ada pada lembar tugas -8 jika ada yang belum jelas kita bisa diskusikan pada forum pertemuan 12

Pertemuan 13 Ubah

PERTEMUAN 13

POTONGAN / IRISAN (Bag. Kedua)

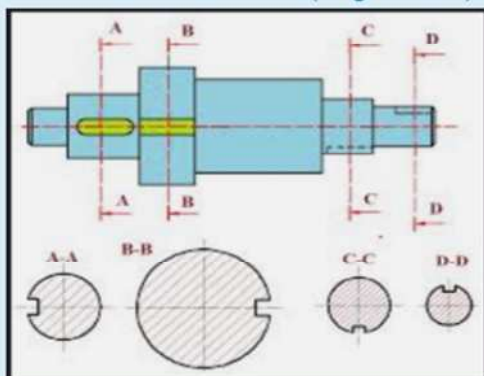

DESKRIPSI

Teknik menggambar Potongan / Irisan yang tepat dan benar

MODUL PERTEMUAN 13

Dapat mengetahui dan menggambar Potongan / Irisan ISO standar dan penggunaannya

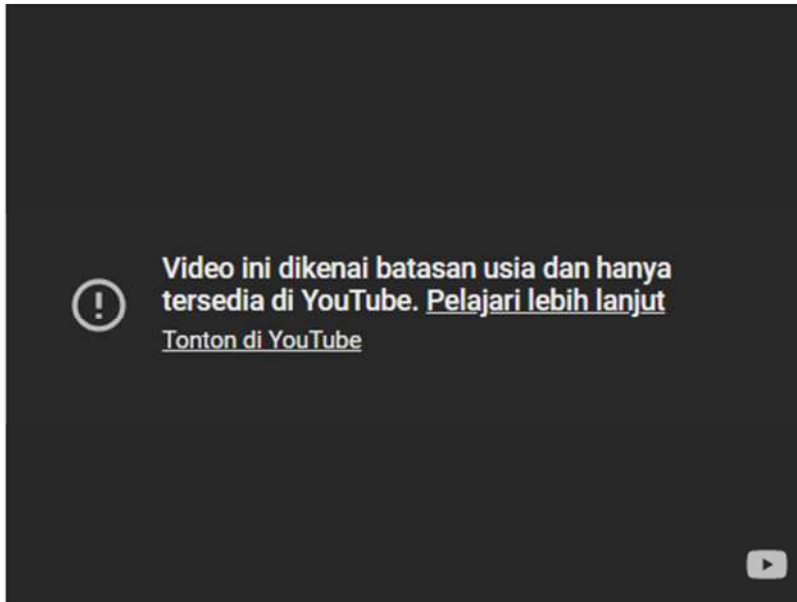

✚  FORUM
PERTEMUAN
13 

Ubah 

FORUM PERTEMUAN 13

Pada forum pertemuan ke.13 ini mahasiswa dapat menyimak tayangan video dipertemuan ini untuk didiskusikan pada forum ini minimal memberi 1 x tanggapannya

✚  TUGAS 9
PERTEMUAN
13 

Ubah 

TUGAS - 9

POTONGAN / IRISAN (Bag. Kedua)

Pada pertemuan ke 13 ini, mahasiswa mendapat tugas dirumah mandiri dengan tugas kedelapan membuat gambar Potongan / Irisan secara manual pada kertas A3, yang lengkap dengan garis tepi dan etiketnya, sebagaimana pada ketentuan yang ada pada lembar tugas -9 jika ada yang belum jelas kita bisa diskusikan pada forum pertemuan 13

✚ **Pertemuan 14** Ubah 

PERTEMUAN 14

MUR DAN BAUT (Bag. Pertama)



DESKRIPSI

Teknik menggambar Mur Dan Baut yang tepat dan benar

MODUL PERTEMUAN 14-15

MODUL PERTEMUAN 14

Dapat mengetahui dan menggambar Mur Dan Baut ISO standar dan penggunaannya



FORUM PERTEMUAN 14

FORUM PERTEMUAN 14

Pada forum pertemuan ke.14 ini mahasiswa dapat menyimak tayangan video dipertemuan ini untuk didiskusikan pada forum ini minimal memberi 1 x tanggapannya

TUGAS 10 PERTEMUAN 14

TUGAS - 10

MUR DAN BAUT (Bag. Pertama)

Pada pertemuan ke 14 ini, mahasiswa mendapat tugas dirumah mandiri dengan tugas kesepuluh membuat Mur Dan Baut secara manual pada kertas A3, yang lengkap dengan garis tepi dan etiketnya, sebagaimana pada ketentuan yang ada pada lembar tugas -10 jika ada yang belum jelas kita bisa diskusikan pada forum pertemuan 14

PERTEMUAN 15

MUR DAN BAUT (Bag. Kedua)



DESKRIPSI

Teknik menggambar Mur Dan Baut yang tepat dan benar

✦  MODUL PERTEMUAN 15 

MODUL PERTEMUAN 15

Dapat mengetahui dan menggambar Mur Dan Baut ISO standar dan penggunaannya



✦  FORUM PERTEMUAN 15 

Ubah ▾ 

FORUM PERTEMUAN 15

Pada forum pertemuan ke.15 ini mahasiswa dapat menyimak tayangan video dipertemuan ini untuk didiskusikan pada forum ini minimal memberi 1 x tanggapannya



TUGAS 11

Ubah

PERTEMUAN

15

TUGAS - 11

MUR DAN BAUT (Bag. Kedua)

Pada pertemuan ke 15 ini, mahasiswa mendapat tugas dirumah mandiri dengan tugas kesebelas membuat Mur Dan Baut secara manual pada kertas A3, yang lengkap dengan garis tepi dan etiketnya, sebagaimana pada ketentuan yang ada pada lembar tugas -11 jika ada yang belum jelas kita bisa diskusikan pada forum pertemuan 15

DAFTAR NILAI

SEMESTER GANJIL REGULER TAHUN 2020/2021

Program Studi : Teknik Mesin S1

Matakuliah : Gambar Mesin 1

Kelas / Peserta : A

Perkuliahan : Kampus ISTN Bumi Srengseng Indah

Dosen : Sumiyanto, Ir. MT

Hal. 1/1

NO	NIM	N A M A	ABSEN	TUGAS	UTS	UAS	MODEL	PRESENTASI	NA	HURUF
			10%	20%	30%	40%	5%	0%		
1	16210001	Mochamad Ichsan	94	0	70	0	0	0	0	
2	16210016	Bayu Nur Prasetyo	100	90	70	70	0	0	77	A-
3	20210001	Andi Jullanto	100	40	75	65	0	0	66.5	B-
4	20210002	Hafizh Adlya Pratama	100	100	70	70	0	0	79	A-
5	20210003	Ahmad Zakly Annawawl	94	0	0	0	0	0	0	
6	20210004	E. Rayhan Danang Oktavian	94	0	70	0	0	0	0	
7	20210005	Tedy Kusuma Putra	81	0	70	0	0	0	0	

Rekapitulasi Nilai			
A	0	B+	0
A-	2	B	0
		B-	1
		C+	0
		C	0
		C-	0
		D+	0
		D	0
		E	0

Jakarta, 1 February 2021

Dosen Pengajar



Sumiyanto, Ir. MT