



**BERITA ACARA PERKULIAHAN
(PRESENTASI KEHADIRAN DOSEN)
SEMESTER GENAP TAHUN AKADEMIK 2020/2021
PROGRAM STUDI TEKNIK MESIN S.1 -ISTN**

Mata Kuliah : Menggambar Mesin 2	Semester : II
Dosen : Ir. Sumiyanto, MT	SKS : 2
Hari : Selasa	Kelas : A
Jam : 08.00 – 09.40	Ruang : Online

No.	TANGGAL	MATERI KULIAH	JML MHS HADIR	TANDA TANGAN DOSEN
1.	09-03-21	Mengerti Prinsip dan konsep dasar menggambar serta pengenalan standar gambar	12	
2.	16-03-21	Dapat mengetahui berbagai Ukuran ISO standar dan penggunaannya	12	
3.	23-03-21	Dapat mengetahui berbagai Ukuran ISO standar dan penggunaannya	12	
4.	30-03-21	Dapat mengetahui berbagai Toleransi Linier ISO standar dan penggunaannya	12	
5.	06-04-21	Dapat mengetahui berbagai Toleransi Linier ISO standar dan penggunaannya	12	
6.	13-04-21	Dapat mengetahui berbagai Toleransi Geometrik ISO standar dan penggunaannya	12	
7.	20-04-21	Dapat mengetahui berbagai Toleransi Geometrik ISO standar dan penggunaannya	12	
8.	27-04-21	UJIAN TENGAH SEMESTER (UTS)	12	

DOSEN PENGAJAR

(Ir. Sumiyanto, MT)



**BERITA ACARA PERKULIAHAN
(PRESENTASI KEHADIRAN DOSEN)
SEMESTER GANJIL TAHUN AKADEMIK 2020/2021
PROGRAM STUDI TEKNIK MESIN S.1 -ISTN**

Mata Kuliah : Menggambar Mesin 2	Semester : II
Dosen : Ir. Sumiyanto, MT	SKS : 2
Hari : Selasa	Kelas : A
Jam : 08.00 – 09.40	Ruang : Online

No.	TANGGAL	MATERI KULIAH	JML MHS HADIR	TANDA TANGAN DOSEN
9.	18-05-21	Dapat melakukan evaluasi	12	
10.	25-05-21	Dapat mengetahui berbagai macam Roda Gigi ISO standar dan penggunaannya	12	
11.	01-06-21	Dapat mengetahui pembuatan Sketsa dgn Ukuran ISO standar dan penggunaannya	12	
12.	08-06-21	Dapat mengetahui ber-bagai Pembentangan dan Potongan ISO standar dan penggunaannya	12	
13.	15-06-21	Dapat mengetahui berbagai Lambang Hidraulik dan Pneumatik ISO standar dan penggunaannya	12	
14.	22-06-21	Dapat mengetahui berbagai Gambar Sistem Pemipaan ISO standar dan penggunaannya	12	
15.	29-06-21	Dapat mengetahui berbagai Penomoran pada Komponen ISO standar dan penggunaannya	12	
16.	27-07-21	UJIAN AKHIR SEMESTER (UAS)		

DOSEN PENGAJAR

(Ir. Sumiyanto, MT)



DAFTAR HADIR
UJIAN TENGAH SEMESTER
SEMESTER GENAP TAHUN AKADEMIK 2020/2021

|

Mata Kuliah	: Menggambar Mesin 2
Hari/Tanggal	: Selasa, 27 April 2021
Jam	: 14.40 - 13.00 WIB
Ruang	: Virtual (Online)
Sifat Ujian	: Take Home Test
Dosen	: Ir. Sumiyanto, MT

NO	NAMA LENGKAP	NIM	HADIR/TIDAK HADIR
1	ABBY ABANDIKA FADHILLA	15210037	Hadir
2	EKI ADITYO PRATOMO	17210014	Hadir
3	GANGSAR MAULANA	18210004	Hadir
4	HAFIZH ADIYA PRATAMA	20210002	Hadir
5	HOTLAN M. SIMANJUNTAK	17210011	Hadir
6	ISRO HADI	17210009	Hadir
7	MUAMMAR IBNU RAFIK	17210010	Hadir
8	MUHADZDZIB HAEKAL BAZARAH	17210013	Hadir
9	MUHAMMAD FEBRYAN SYAWALI	17210004	Hadir
10	OKTARIO LEONARDY	17210001	Hadir
11	WAHYU BELVIA	17210015	Hadir
12	YUDA PRATAMA ACHMAD	16210007	Hadir

Jakarta, 27 April 2021
Dosen Pengampu

Ir. Sumiyanto, MT
NIDN : 0310126001



DAFTAR HADIR
UJIAN AKHIR SEMESTER
SEMESTER GENAP TAHUN AKADEMIK 2020/2021

Program Studi	: Teknik Mesin S-1, Reguler, Kls : (A), FTI - ISTN
Mata Kuliah	: Menggambar Mesin 2
Hari/Tanggal	: Selasa, 27 Juli 2021
Jam	: 11.40 - 13.00 WIB
Ruang	: Virtual (Online)
Sifat Ujian	: Take Home Test
Dosen	: Ir. Sumiyanto, MT



NO	NAMA LENGKAP	NIM	HADIR/TIDAK HADIR
1	ABBY ABANDIKA FADHILLA	15210037	Hadir
2	EKI ADITIYO PRATOMO	17210014	Hadir
3	GANGSAR MAULANA	18210004	Hadir
4	HAFIZH ADIYA PRATAMA	20210002	Hadir
5	HOTLAN M. SIMANJUNTAK	17210011	Hadir
6	ISRO HADI	17210009	Hadir
7	MUAMMAR IBNU RAFIK	17210010	Hadir
8	MUHADZDZIB HAEKAL BAZARAH	17210013	Hadir
9	MUHAMMAD FEBRYAN SYAWALI	17210004	Hadir
10	OKTARIO LEONARDY	17210001	Hadir
11	WAHYU BELVIA	17210015	Hadir
12	YUDA PRATAMA ACHMAD	16210007	Hadir

□

Jakarta, 27 Juli 2021
Dosen Pengampu

Ir. Sumiyanto, MT
NIDN : 0310126001



Sumiyanto, Ir. MT -DSN



E-learning
ISTN

20202 - Gambar Mesin 2 Kelas A



[Dashboard](#) / [My courses](#) / [20202 - Gambar Mesin 2 Kelas A](#)

PERKENALAN

Edit

IR. SUMIYANTO, MT

Matakuliah : Menggambar Mesin 2 (A)

Selasa, Jam : 11.40 – 13.00

HP : 08128064190

e-mail : sumiyantoistn@yahoo.com



Deskripsi :

Mahasiswa dapat mengerti dan membaca gambar kerja komponen mesin serta mampu menggambar berbasis ISO Standar



Kontrak Perkuliahan

Edit



Pada kontrak Perkuliahan para mahasiswa agar membaca isinya dengan teliti dan menandatangani untuk segera dikembalikan ke Dosen dengan email



RPS

Edit



Pada RPS terdapat uraian materi matakuliah pertatap ke-1 sd ke-15

+ Pertemuan I

Edit 

PERTEMUAN KE-1

Pendahuluan Filosofi tentang Matakuliah Menggambar Mesin



Deskripsi pertemuan 1

Mengerti Prinsip dan konsep dasar menggambar serta pengenalan standar gambar

+ Materi Pertemuan 1

Edit 



Pendahuluan Filosofi tentang Matakuliah Menggambar Mesin

+ PERTEMUAN 2

Edit 

PERTEMUAN KE-2

Ukuran ISO Standard

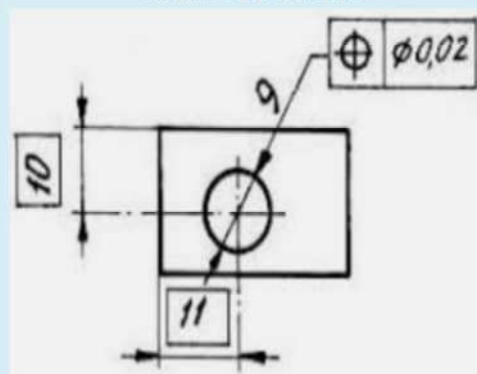

Deskripsi pertemuan 2

Dapat mengetahui berbagai Ukuran ISO standar dan penggunaannya

+ MATERI PERTEMUAN 2

Edit 



Ukuran ISO Standard

+ PERTEMUAN 3

Edit 

Ukuran ISO Standard (Lanjutan)

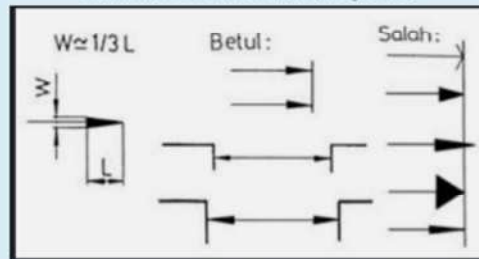

Deskripsi pertemuan 3

Dapat mengetahui berbagai Ukuran ISO standar dan penggunaannya (lanjutan)

+ MATERI PERTEMUAN 3

Edit 



Ukuran ISO Standard (Lanjutan)

+ FORUM PERTEMUAN 3

Edit 



Pada forum pertemuan ke.3 ini mahasiswa dapat menyimak materi pertemuan ke-1 sd pertemuan ke-3 untuk didiskusikan dan dibuat serumenya, dalam bentuk makalah minimal 3 halaman, kertas A4, margin atas-bawah-kanan-kiri 3, spasi 1, huruf TNR 12, dikirim by email dalam pdf

+ PERTEMUAN 4

Edit 

Toleransi Linier



Deskripsi pertemuan 4

Dapat mengetahui berbagai Toleransi Linier ISO standar dan penggunaannya

+ MODUL PERTEMUAN 4

Edit 



Toleransi Linier

FORUM PERTEMUAN 4

Edit  

Pada forum pertemuan ke.4 ini mahasiswa dapat menyimak tayangan video toleransi dibawah ini untuk didiskusikan dan dibuat serumenya



PERTEMUAN 5

Edit 

Toleransi Linier (lanjutan)

d. Toleransi ukuran sudut

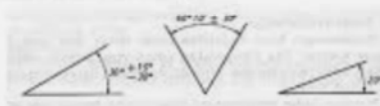

3. Memberi ukuran dan toleransi kerucut

a. Ketirusan dan pendakian

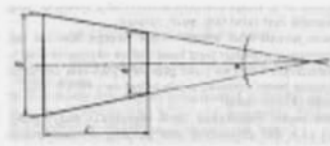

Deskripsi pertemuan 5

Dapat mengetahui berbagai Toleransi Linier ISO standar dan penggunaannya (lanjutan)

MODUL PERTEMUAN 5

Edit  

Toleransi Linier (lanjutan)

FORUM PERTEMUAN 5

Edit   

Materi Tambahan Pertemuan - 5

Pada forum pertemuan ke.5 ini mahasiswa dapat menyimak tayangan video tentang toleransi linear dibawah ini untuk didiskusikan pada forum ini minimal memberi 1 x tanggapan dan 1x pertanyaan



+ PERTEMUAN 6

Edit 

TANDA Pengerjaan (Bagian 1)

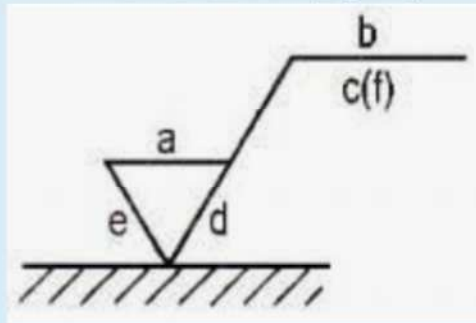

Deskripsi pertemuan 6

Dapat mengetahui berbagai Tanda Pengerjaan menurut ISO standar dan penggunaannya

+ MODUL PERTEMUAN 6

Edit 



TANDA Pengerjaan (Bagian 1)

+ FORUM PERTEMUAN 6

Edit 



Materi Tambahan Pertemuan - 6

Pada forum pertemuan ke.6 ini mahasiswa dapat menyimak tayangan video tentang Tanda Pengerjaan dibawah ini untuk didiskusikan dan dibuat serumenya



+ PERTEMUAN 7

Edit 

TANDA Pengerjaan (Bagian 2)

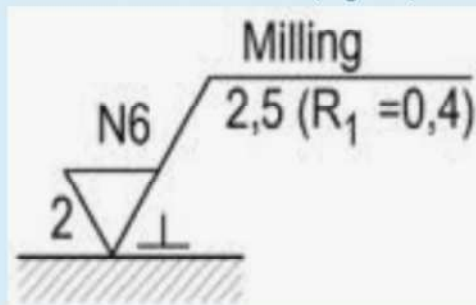

Deskripsi pertemuan 7

Dapat mengetahui berbagai Tanda Pengerjaan menurut ISO standar dan penggunaannya

MODUL PERTEMUAN 7

Edit

TANDA Pengerjaan (Bagian 2)

FORUM PERTEMUAN 7

Edit

Materi Tambahan Pertemuan - 7

Pada forum pertemuan ke.7 ini mahasiswa dapat menyimak tayangan video tentang Tanda Pengerjaan lanjutan dibawah ini untuk didiskusikan dan dibuat serumenya

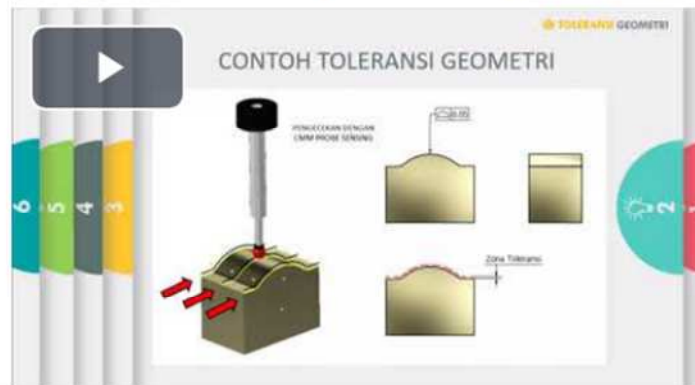

TUGAS PERTEMUAN 7

Edit

Tanda Pengerjaan

Deskripsi

Pada pertemuan ke 7 ini, mahasiswa diminta untuk mengerjakan tugas dirumah mandiri dengan tugas membuat Tanda Pengerjaan secara manual pada kertas A3, yang lengkap dengan garis tepi dan etiketnya, sebagaimana pada ketentuan yang ada pada lembar tugas pertemuan 7, jika ada yang belum jelas kita bisa diskusikan pada Forum pertemuan 2.

PERTEMUAN 8 UTS

Edit

SELAMAT UJIAN TENGAH SEMESTER

(e-mail : sumiyantoistn@yahoo.com)



Jawaban Soal Ujian Tengah Semester Genap 2020/2021 **Menggambar Mesin 2** ini agar dikumpulkan pada waktu terjadual pada hari **Selasa**, tanggal **04 Mei 2021, jam 11.40 sd 13.00**, bagi mahasiswa yang **TIDAK** kirim jawaban UTS dalam bentuk **pdf** pada **04 Mei 2021, jam 16.00**, maka mahasiswa ybs **DIANGGAP TIDAK IKUT UTS** Genap 2020/2021 dan kehadirannya dinyatakan **TIDAK HADIR**, harap menjadi maklum, terima kasih atas kerjasama.

SEMOGA SUKSES

+  **SOAL UJIAN TENGAH SEMESTER** 

Edit  

UJIAN TENGAH SEMESTER

Soal Ujian Tengah Semester Genap 2020/2021 Menggambar Mesin 2 ini agar dikerjakan pada waktu terjadual pada hari Selasa, tanggal 04 Mei 2021, jam 11.40 sd 13.00, Mahasiswa harus mengumpulkan jawaban UTS paling lambat pada 04 Mei 2021, jam 16.00

+ **PERTEMUAN 9** 

Edit 

DIMENSI DAN TOLERANSI



Deskripsi pertemuan 9

Dapat mengetahui tentang Dimensi dan Toleransi menurut ISO standar dan penggunaannya

+  **MODUL PERTEMUAN 9** 

Edit  

Dapat mengetahui tentang Dimensi dan Toleransi menurut ISO standar dan penggunaannya

+  **FORUM PERTEMUAN 9** 

Edit   

Materi Tambahan Pertemuan - 9

Pada forum pertemuan ke.9 ini mahasiswa dapat menyimak tayangan video tentang Dimensi dan Toleransi dibawah ini untuk didiskusikan dan dibuat serumenya

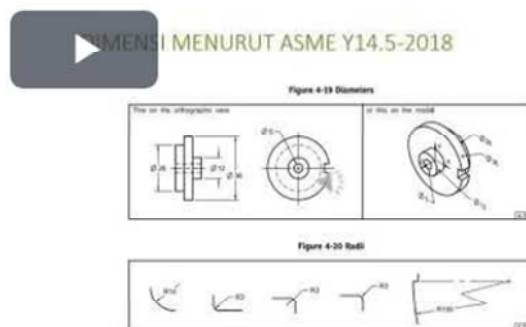

+ TUGAS PERTEMUAN 9

Edit  

Pada pertemuan ke 9 ini, mahasiswa mendapat tugas dirumah mandiri dengan tugas kedua membuat Gambar Dimensi dan Toleransi secara manual pada kertas A3, yang lengkap dengan garis tepi dan etiketnya, sebagaimana pada ketentuan yang ada pada lembar tugas -8, jika ada yang belum jelas kita bisa diskusikan pada forum pertemuan 9,

+ PERTEMUAN 10

Edit 

MUR DAN BAUT



Deskripsi pertemuan 10

Dapat mengetahui berbagai macam Ulir dan Roda Gigi ISO standar dan penggunaannya

+ MODUL PERTEMUAN 10

Edit  

Dapat mengetahui berbagai macam Ulir dan Roda Gigi ISO standar dan penggunaannya

+ FORUM PERTEMUAN 10

Edit  

Materi Tambahan Pertemuan - 10

Pada forum pertemuan ke.10 ini mahasiswa dapat menyimak tayangan video tentang Ulir dan Roda Gigi bagian pertama dibawah ini untuk didiskusikan dan dibuat serumenya

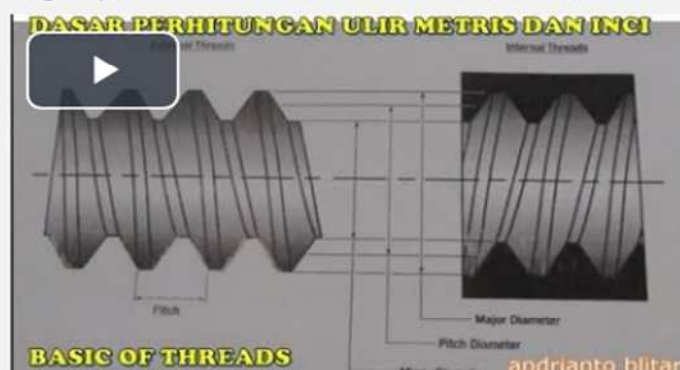

+ TUGAS PERTEMUAN 10

Edit  

TUGAS - 9

MUR DAN BAUT

Pada pertemuan ke 10 ini, mahasiswa mendapat tugas dirumah mandiri dengan tugas kesembilan membuat Gambar MUR DAN BAUT secara manual pada kertas A3, yang lengkap dengan ukuran, garis tepi dan etiketnya, sebagaimana pada ketentuan yang ada pada lembar tugas -9, jika ada yang belum jelas kita bisa diskusikan pada forum pertemuan 10,

Ulir dan Roda Gigi, Bagian Kedua



Deskripsi pertemuan 11

Dapat mengetahui berbagai macam Ulir dan Roda Gigi ISO standar dan penggunaannya

MODUL PERTEMUAN 11

Edit



Dapat mengetahui berbagai macam Ulir dan Roda Gigi ISO standar dan penggunaannya

FORUM PERTEMUAN 11

Edit



Materi Tambahan Pertemuan - 11

Pada forum pertemuan ke.11 ini mahasiswa dapat menyimak tayangan video tentang Ulir dan Roda Gigi bagian kedua dibawah ini untuk didiskusikan dan dibuat serumenya



+ TUGAS PERTEMUAN 11

Edit  

Teknik Roda Gigi

Pada pertemuan ke 9 ini, mahasiswa mendapat tugas dirumah mandiri dengan tugas kedua membuat Gambar Ulir dan Roda Gigi bagian kedua secara manual pada kertas A3, yang lengkap dengan garis tepi dan etiketnya, sebagaimana pada ketentuan yang ada pada lembar tugas -10, jika ada yang belum jelas kita bisa diskusikan pada forum pertemuan10

+ PERTEMUAN 12

Edit 

SKETSA



Dapat mengetahui pembuatan Sketsa dgn Ukuran ISO standar dan penggunaannya

+ MODUL PERTEMUAN 12

Edit  

Dapat mengetahui pembuatan Sketsa dgn Ukuran ISO standar dan penggunaannya

+ FORUM PERTEMUAN 12

Edit   

Materi Tambahan Pertemuan - 12

Pada forum pertemuan ke.12 ini mahasiswa dapat menyimak tayangan video tentang gambar Sketsa dibawah ini untuk didiskusikan dan dibuat serumenya

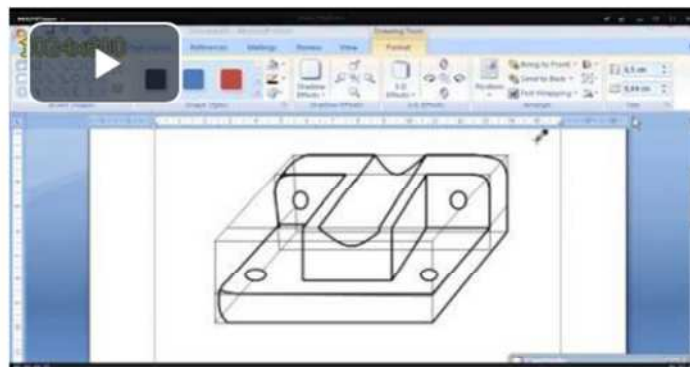

+ TUGAS PERTEMUAN 12

Edit  

TUGAS SKETSA

Pada pertemuan ke 11 ini, mahasiswa mendapat tugas dirumah mandiri dengan tugas pertama membuat Gambar Sketsa secara manual free hand tidak boleh menggunakan penggaris dan jangka pada kertas A3, yang lengkap dengan garis tepi dan etiketnya, sebagaimana pada ketentuan yang ada pada lembar tugas - 11, jika ada yang belum jelas kita bisa diskusikan pada forum pertemuan 12

+ PERTEMUAN 13

Edit 

PEMBENTANGAN DAN POTONGAN

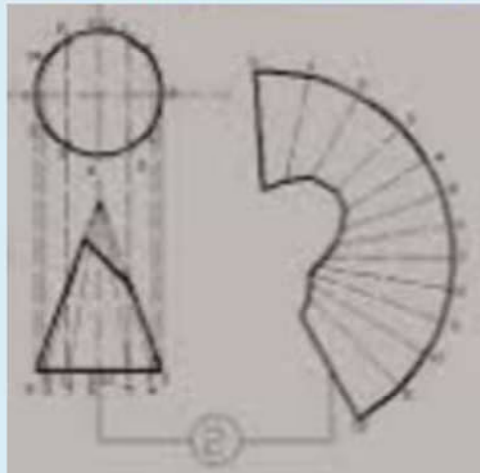

Deskripsi pertemuan 13

Dapat mengetahui ber-bagai Pembentangan dan Potongan ISO standar dan penggunaannya

+ MODUL PERTEMUAN 13

Edit  

Dapat mengetahui ber-bagai Pembentangan dan Potongan ISO standar dan penggunaannya

+ FORUM PERTEMUAN 13

Edit   

Materi Tambahan Pertemuan - 13

Pada forum pertemuan ke.13 ini mahasiswa dapat menyimak tayangan video tentang Pembentangan Dan Potongan dibawah ini untuk didiskusikan

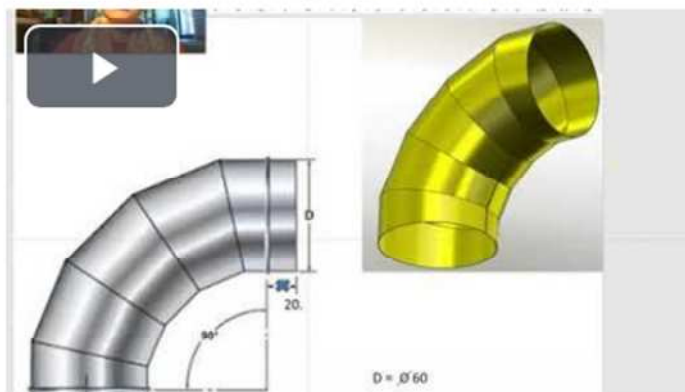

TUGAS – 12

PEMBENTANGAN DAN POTONGAN

Pada pertemuan ke 13 ini, mahasiswa mendapat tugas dirumah mandiri dengan tugas membuat Gambar Pembentangan Dan Potongan secara manual pada kertas A3, yang lengkap dengan garis tepi dan etiketnya, sebagaimana pada ketentuan yang ada pada lembar tugas - 12, jika ada yang belum jelas kita bisa diskusikan pada forum pertemuan 13,

LAMBANG HIDRAULIK DAN PNEUMATIK

SIMBOL DASAR HIDROLIK	
	Pegas (Spring)
	Pin Lekar (Detent)
	Arah Aliran
	Pengaturan pada pompa, motor, pegas, solenoid

DESKRIPSI

Dapat mengetahui berbagai Lambang Hidraulik dan Pneumatik ISO standar dan penggunaannya

Dapat mengetahui berbagai Lambang Hidraulik dan Pneumatik ISO standar dan penggunaannya

FORUM PERTEMUAN 14

Pada forum pertemuan ke.13 ini mahasiswa dapat menyimak tayangan video dipertemuan ini untuk didiskusikan pada forum ini minimal memberi 1 x tanggapannya dan buatlah resume dari tayangan video ini.

HYDRAULIC OPERATING

HIDROLIK DAN PNEUMATIK
MULYONO SPd

TUGAS - 13

LAMBANG HIDRAULIK DAN PNEUMATIK

Pada pertemuan ke 14 ini, mahasiswa mendapat tugas dirumah mandiri dengan tugas kesembilan membuat gambar Lambang Hidraulik Dan Pneumatik pada kertas HVS A4, sebagaimana pada ketentuan dan penjelasan yang ada pada lembar tugas -13 jika ada yang belum jelas kita bisa diskusikan pada forum pertemuan 14

GAMBAR SISTEM PEMIPAAN



DESKRIPSI

Dapat mengetahui berbagai Gambar Sistem Pemipaan ISO standar dan penggunaannya

Dapat mengetahui berbagai Gambar Sistem Pemipaan ISO standar dan penggunaannya

MATERI TAMBAHAN FORUM PERTEMUAN 15

Pada forum pertemuan ke.15 ini mahasiswa dapat menyimak tayangan video dipertemuan ini untuk didiskusikan pada forum ini minimal memberi 1 x tanggapannya dan buatlah Resumanya



TUGAS - 14

GAMBAR SISTEM PEMIPAAN

Pada pertemuan ke 15 ini, mahasiswa mendapat tugas dirumah mandiri dengan tugas kesepuluh membuat gambar Gambar Sistem Pemipaan secara manual pada kertas A3, yang lengkap dengan garis tepi dan etiketnya, sebagaimana pada ketentuan yang ada pada lembar tugas -14 jika ada yang belum jelas kita bisa diskusikan pada forum pertemuan 15

+ UJIAN AKHIR SEMESTER ✎

Edit ▾



Soal Ujian Akhir Semester Genap 2020/2021 Menggambar Mesin 2 ini agar dikerjakan pada waktu yang terjadual pada hari **SELASA**, tanggal **27 JULI 2021, JAM 11.40 SD 13.00**, Mahasiswa harus mengumpulkan jawaban UTS paling lambat pada **SELASA, 27 Juli 2021, jam 16.00 WIB**
SELAMAT UJIAN SEMOGA SUKSES

+ UJIAN AKHIR SEMESTER ✎

Edit ▾  

Jawaban **Soal Ujian Akhir Semester Genap 2020/2021 Menggambar Mesin 2** ini agar dikumpulkan pada waktu terjadual pada hari **SELASA**, tanggal **27 JULI 2021, JAM 13.00 SD 16.00**, bagi mahasiswa yang **TIDAK** kirim jawaban UAS dalam bentuk **pdf** pada tanggal **SELASA, 27 JULI 2021, JAM 16.00**, maka mahasiswa ybs **DIANGGAP TIDAK IKUT UAS** Genap 2020/2021 dan kehadirannya dinyatakan **TIDAK HADIR**, harap menjadi maklum, terima kasih atas kerjasama

DAFTAR NILAI

SEMESTER GENAP REGULER TAHUN 2020/2021

Program Studi : Teknik Mesin S1

Matakuliah : Gambar Mesin 2

Kelas / Peserta : A

Perkuliahan : Kampus ISTN Bumi Srengseng Indah

Dosen : Sumiyanto, Ir. MT

Hal. 1/1

No	NIM	N A M A	ABSEN	TUGAS	UTS	UAS	MODEL	PRESENTASI	NA	HURUF
			10%	20%	30%	40%	0%	0%		
1	15210037	Abby Abandika Fadhillah	100	0	70	0	0	0	0	
2	16210007	Yuda Pratama Achmad	100	60	65	56	0	0	63.9	C+
3	17210001	Oktario Leonardy	100	45	75	75	0	0	71.5	B
4	17210004	Muhammad Febryan Syawali	100	50	70	70	0	0	69	B
5	17210009	Isro Hadi	100	80	70	70	0	0	75	A-
6	17210010	Muammar Ibnu Rafik	100	55	75	75	0	0	73.5	B+
7	17210011	Hotlan M. Simanjuntak	100	80	80	80	0	0	82	A
8	17210013	Muhadzdzib Haekal Bazarah	100	80	65	65	0	0	71.5	B
9	17210014	Eki Adityo Pratomo	100	80	75	75	0	0	78.5	A-
10	17210015	Wahyu Belvia	100	80	80	80	0	0	82	A
11	18210004	Gangsar Maulana	100	80	80	80	0	0	82	A
12	20210002	Hafizh Adiya Pratama	100	60	60	65	0	0	66	B-

Rekapitulasi Nilai							
A	0	B+	1	C+	0	D+	0
A-	1	B	2	C	0	D	0
		B-	0	C-	0	E	0

Jakarta, 30 July 2021

Dosen Pengajar



Sumiyanto, Ir. MT



**INSTITUT SAINS DAN
TEKNOLOGI NASIONAL**

Modul Ke :

9

Fakultas :
Teknologi Industri

Program Studi :
Teknik Mesin

MENGGAMBAR MESIN 2

Judul Modul :

DIMENSI & TOLERANSI



Ir. Sumivanto, MT

P1

PENDAHULUAN



**DIMENSI DAN
TOLERANSI**

URAIAN MATERI



TITIK

- Titik tidak dapat didefinisikan, titik hanya dapat ditentukan oleh letaknya, tidak berukuran (*tidak berdimensi*). Titik digambarkan dengan tanda noktah dan dibubuhi nama, biasanya dengan huruf kapital.



URAIAN MATERI



Garis

- Garis garis adalah himpunan titik-titik yang anggotanya terdiri dari lebih dari satu buah titik.
- Nama wakil garis dilambangkan dengan huruf kecil (g, h, k) atau menyebutkan nama segmen garis dari titik pangkal ke titik ujung (AB).

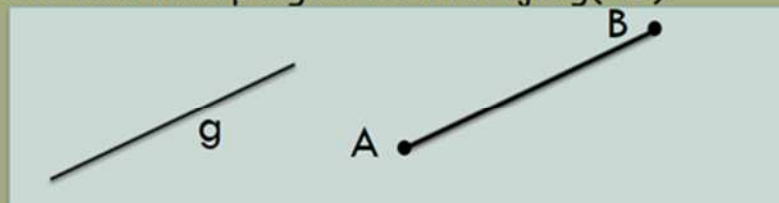

URAIAN MATERI



Bidang

- Bidang adalah permukaan datar (dua dimensi), yang memiliki ukuran panjang dan lebar.
- Diberi nama dengan huruf Yunani α , β , μ , dll atau dengan menyebut titik-titik sudutnya ABCD, PQRS, dll

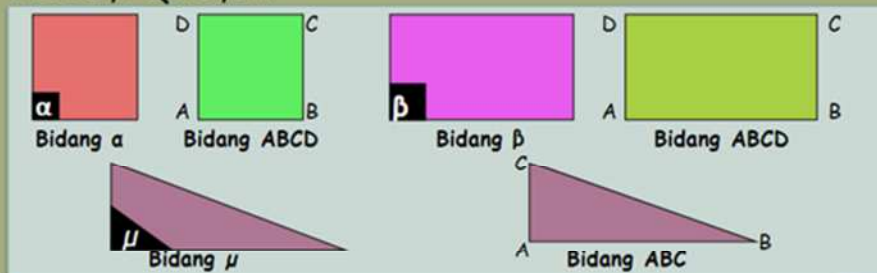

URAIAN MATERI



Kedudukan Titik

- Titik terhadap garis
 - titik berada di luar garis

A •

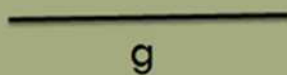

- Titik berada pada garis



Kedudukan Titik

- Titik terhadap bidang
 - titik berada di luar bidang

A •



- Titik berada pada bidang



Kedudukan Garis

- Garis terhadap Garis lainnya
 - garis sejajar

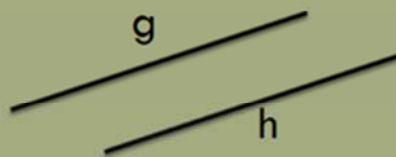

- Garis berpotongan

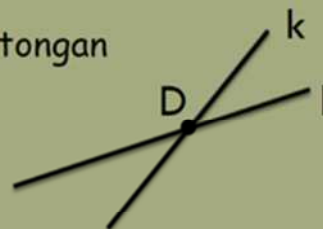

Kedudukan Garis

- Garis terhadap Garis lainnya
 - garis berhimpit



- Garis bersilangan

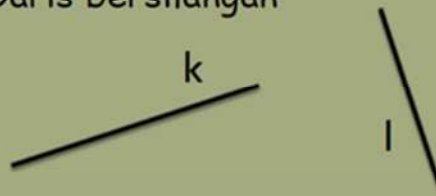

Kedudukan Garis

- Garis terhadap Bidang
 - garis terletak pada bidang

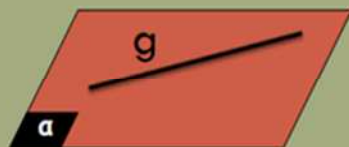

- Garis sejajar bidang

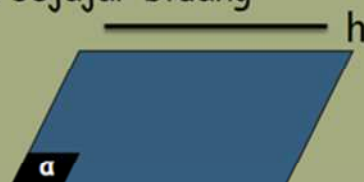

Kedudukan Garis

- Garis terhadap Bidang
 - garis memotong (menembus) bidang

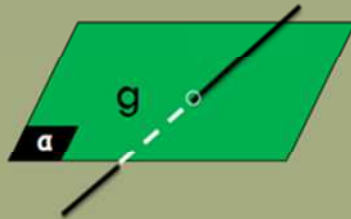

Kedudukan Bidang

- Bidang terhadap Bidang lainnya
 - dua bidang sejajar

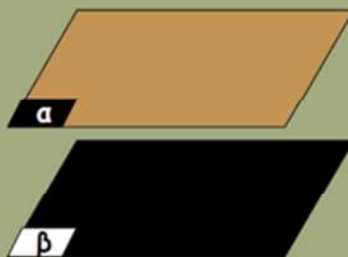

Kedudukan Bidang

- Bidang terhadap Bidang lainnya
- dua bidang berhimpit



Kedudukan Bidang

- Bidang terhadap Bidang lainnya
- dua bidang berpotongan

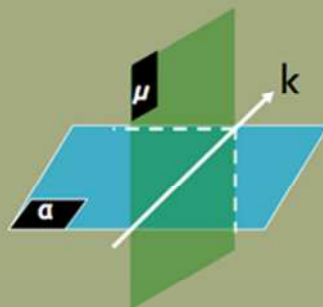

URAIAN MATERI

1. Penulisan Dimensi Linear

a). Toleransi suaian dengan Simbol ISO

Toleransi suaian pada suatu dimensi gambar memiliki komponen ukuran dimensi dasar dan simbol toleransi suaian.

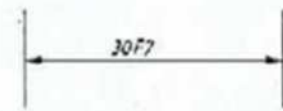

Toleransi suaian dengan Simbol ISO

Jika selain simbol suaian ISO diperlukan untuk mencantumkan nilai penyimpangan maka harus diberi tanda kurung.

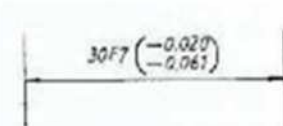

Toleransi suaian dengan Simbol ISO penyimpangan

URAIAN MATERI

b). Toleransi dengan nilai penyimpangan

Toleransi dimensi gambar dengan nilai penyimpangan memiliki komponen ukuran berupa ukuran dimensi dasar dan batas nilai penyimpangan.

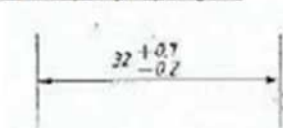

Toleransi dengan nilai penyimpangan

Jika salah satu nilai penyimpangan bernilai nol, maka dapat dituliskan dengan 0 (nol).

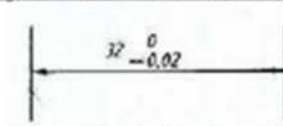

Toleransi dengan nilai penyimpangan nol

URAIAN MATERI



c). Toleransi simetris (sama besar)

Jika nilai batas atas dan bawah pada toleransi memiliki nilai yang sama besar (simetris), maka nilai toleransinya cukup ditulis sekali saja dengan didahului dengan simbol (+/-).

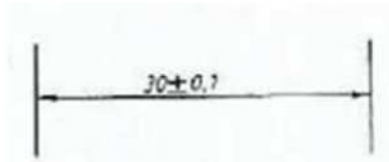

Toleransi simetris (sama besar)

URAIAN MATERI



d). Toleransi ukuran batas

Ukuran dengan batas tertentu dapat dituliskan dengan penempatan secara vertikal, dimana ukuran terbesar diletakan diatas dan ukuran terkecil dibawah.

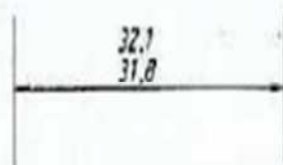

Toleransi ukuran batas

DAFTAR PUSTAKA

- ❑ G Takeshi Sato – N Sugiarto Hartanto. (2013). Menggambar Mesin Menurut Standart ISO.
- ❑ ISO 128. 1982, Principle of Presentation;
- ❑ ISO 129. 1986 Dimensioning;
- ❑ ISO standards Handbook 12, *Technical Drawings ISO*, ISBN 92-67-10163-3.
- ❑ Standard ISO untuk Technical Drawing yang lain;
- ❑ Warren J Luzadder, Hendarsin H, "Menggambar Teknik" Erlangga, Jakarta, 2015.
- ❑ Giesecke Mitchell Spencer Hill Dygdon Novak, "Menggambar Teknik" Erlangga, Jakarta, 2001.