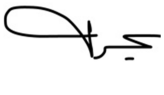
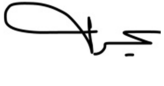
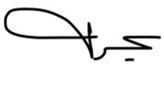
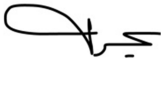
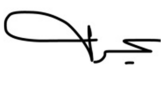
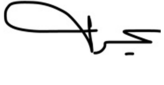
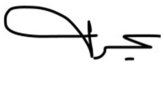
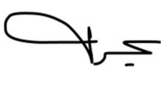
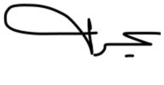
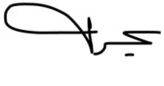
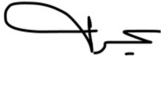
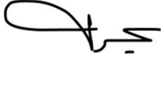
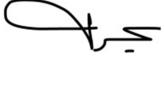
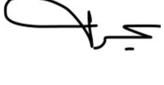
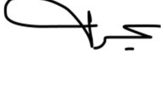
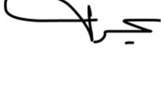

**ACARA PERKULIAHAN E-LEARNING (TATAP MUKA DAN KEHADIRAN DOSEN)
SEMESTER GENAP TAHUN AKADEMIK 2019/2020
PROGRAM STUDI TEKNIK MESIN
FAKULTAS TEKNOLOGI INDUSTRI INSTITUT SAINS DAN TEKNOLOGI NASIONAL**

Mata Kuliah : Menggambar Mesin 2	Kelas : A
Dosen : Ir. Sumiyanto, MT	Hari/Jam : Selasa/11.40-13.20

No	Tanggal	Materi Kuliah	Jam Masuk/ Keluar	Juml Mhs	Tanda Tangan Dosen
1	03-03-2020	Pertemuan-1, Obrolan Pendahuluan, maksud tujuan dan RPP Pada Modul 1 ini mahasiswa dijelaskan tentang RPP gambar mesin 2 dan tujuannya	11.40-13.20	10	
2	10-03-2020	Pertemuan-2, Pada Modul 2 ini tentang potongan dan irisan dimaksudkan agar mahasiswa dapat lebih memahami tentang syarat melakukan potongan / irisan dan cara pembuatannya	11.40-13.20	10	
3	17-03-2020	Pertemuan-3 Pada Modul 3 ini tentang ukuran dimaksudkan agar mahasiswa dapat lebih memahami tentang syarat ukur dan cara pembuatannya	11.40-13.20	10	
4	24-03-2020	Pertemuan-4, Pada modul 4 materi toleransi tentang toleransi geometri Tugas materi modul 4 pada modul 4 tentang materi toleransi geometri mahasiswa diberi tugas untuk latihan membuat toleransi geometri pada gambar potongan dengan memberi ukuran yang benar.	11.40-13.20	10	
5	31-03-2020	Pertemuan-5, Pada modul 5 materi toleransi 5 tentang toleransi Linier Modul 5 kepada semua mahasiswa agar membuat resume tentang toleransi linier dan toleransi sudut dan mendiskusikan pada forum ini	11.40-13.20	10	
6	07-04-2020	Pertemuan-6, Modul 6 kepada semua mahasiswa agar membuat resume tentang toleransi sudut dan mendiskusikan pada forum ini	11.40-13.20	10	
7	14-04-2020	Pertemuan-7, Pada Modul ini mahasiswa mendapat materi tentang Tanda Pengerjaan, dimulai dari jenis jenis tanda pengerjaan dan penggunaannya pada menggambar mesin 2	11.40-13.20	10	
8	28-04-2020	UJIAN TENGAH SEMESTER	11.40-13.20	10	

No	Tanggal	Materi Kuliah	Jam Masuk/ Keluar	Juml Mhs	Tanda Tangan Dosen
9	19-05-2020	Pertemuan-9, Modul 9 Toleransi dan Tanda Pengerjaan latihan 1 Poros Pada Modul ini mahasiswa mendapat pengalaman dengan latihan membuat gambar dan memberi tanda toleransinya	11.40-13.20	10	
10	26-05-2020	Pertemuan-10, Modul 10 Toleransi dan Tanda Pengerjaan latihan 2 Mur dan Baut Pada Modul ini mahasiswa mendapat pengalaman dengan latihan membuat gambar dan memberi tanda toleransinya	11.40-13.20	10	
11	02-06-2020	Pertemuan-11, Modul 11 Toleransi dan Tanda Pengerjaan latihan 3 Kopling Flen Pada Modul ini mahasiswa mendapat pengalaman dengan latihan membuat gambar dan memberi tanda toleransinya	11.40-13.20	10	
12	09-06-2020	Pertemuan-12, Modul 12 Toleransi dan Tanda Pengerjaan latihan 4 Roga Gigi Pada Modul ini mahasiswa mendapat pengalaman dengan latihan membuat gambar dan memberi tanda toleransinya	11.40-13.20	10	
13	16-06-2020	Pertemuan-13, Modul 13 Toleransi & Tanda Pengerjaan latihan 5 Tanki Reservoir Pada Modul ini mahasiswa mendapat pengalaman dengan latihan membuat gambar dan memberi tanda toleransinya	11.40-13.20	10	
14	23-06-2020	Pertemuan-14, Modul 14 Toleransi dan Tanda Pengerjaan latihan 6 Dongkrak Ulir Pada Modul ini mahasiswa mendapat pengalaman dengan latihan membuat gambar dan memberi tanda toleransinya	11.40-13.20	10	
15	30-06-2020	Pertemuan-15, Modul 15 Toleransi dan Tanda Pengerjaan latihan Mur & Baut Pada Modul ini mahasiswa mendapat pengalaman dengan latihan membuat gambar dan memberi tanda toleransinya	11.40-13.20	10	
16	21-07-2020	UJIAN AKHIR SEMESTER	11.40-13.20	10	

Jakarta, September 2020

Mengetahui
Kepala Program Studi Teknik Mesin

Dosen Yang Bersangkutan



Ir. Ucok Mulyo Sugeng, MT



Ir. Sumiyanto, MT

Rumah saya > Teknik Mesin S1 > 20192 - Gambar Mesin 2 Kelas A

Hidupkan Mode Ubah

Navigasi

Rumah saya

▪ Beranda situs

▶ Halaman situs

▼ Kursus saat ini

▼ 20192 - Gambar Mesin 2 Kelas A

▶ Peserta

▶ Badges

▶ General

▶ Pertemuan 2

▶ Pertemuan 3

▶ Pertemuan 4

▶ Pertemuan 5

▶ Pertemuan 6

▶ Pertemuan 7

▶ Pertemuan 8

▶ Pertemuan 9

▶ Pertemuan 10

▶ Kursus Yang Saya Ikuti

Administrasi

▼ Administrasi kelas perkuliahan

 News forum Modul 1 Pendahuluan dan RPP

Pada Modul 1 ini mahasiswa dijelaskan tentang RPP gambar mesin 2 dan tujuannya

Pertemuan 1

 Modul 2 Potongan dan Irisan

Pada Modul 2 ini tentang potongan dan irisan dimaksudkan agar mahasiswa dapat lebih memahami tentang syarat melakukan potongan / irisan dan cara pembuatannya

Pertemuan 2

 Modul 3 Ukuran

Pada Modul 3 ini tentang ukuran dimaksudkan agar mahasiswa dapat lebih memahami tentang syarat ukur dan cara pembuatannya

Pertemuan 3

 Modul 4 Materi Toleransi 1

Pada modul 4 materi toleransi 1 tentang toleransi geometri

 Tugas materi modul 4

pada modul 4 tentang materi toleransi geometri mahasiswa diberi tugas untuk latihan membuat toleransi geometri pada gambar potongandengan memberi ukuran yang benar.

Buatlah gambar sesuai dengan ukurannya dan berikan tanda toleransinya pada bagian yang dianggap perlu ada toleransinya.

Cari forum

Pencarian Lanjutan ?

Berita terbaru

Add a new topic...

(No news has been posted yet)

Upcoming events

Activate Windows
Tidak ada agenda mendatang

Aktifitas lalu

Aktivitas sejak Selasa, 7 April
2020, 15:23laporan lengkap aktifitas
terbaru...

SESI OBROLAN LALU:

7 Apr, 15:24

Pada modul 6 materi toleransi 2
(lanjutan)

- ▶ Pengguna
- ▼ Filters
- ▶ Laporan
- 📅 Nilai
- ⚙️ Gradebook setup
- ▶ Badges
- 📁 Backup
- 📂 Kembalikan
- 📂 Impor
- 🔄 Set ulang
- ▶ Bank soal
- ▶ Ganti peran menjadi...

Pertemuan 4

Modul 5 Materi Toleransi 2

Pada modul 5 materi toleransi 2 tentang toleransi Linier dan toleransi sudut

Modul 5 Materi Toleransi 2

Modul 5 kepada semua mahasiswa agar membuat resume tentang toleransi linier dan mendiskusikan pada forum ini

Pertemuan 5

Pada modul 6 materi toleransi 2 (lanjutan)

Pada modul 6 materi toleransi 2 (lanjutan) kepada semua mahasiswa agar membuat resume tentang toleransi sudut dan mendiskusikan pada forum ini

Pada modul 6 materi toleransi 2 tentang toleransi sudut

Pada modul 6 tentang materi toleransi Sudut mahasiswa diberi tugas untuk latihan membuat toleransi sudut pada gambar potongan dengan memberi ukuran yang benar.

Buatlah gambar sesuai dengan ukurannya dan berikan tanda toleransinya pada bagian yang dianggap perlu ada toleransi sudutnya

⚙️ Pertemuan 6

Ubah ▼

⚙️ M.06 Tanda Pengerjaan

Ubah ▼ 

Pada Modul ini mahasiswa mendapat materi tentang Tanda Pengerjaan, dimulai dari jenis jenis tanda pengerjaan dan penggunaannya pada menggambar mesin 2

⚙️ M-06 Tanda Pengerjaan

Ubah ▼ 

Pada Modul ini mahasiswa mendapat materi tentang Tanda Pengerjaan, dimulai dari jenis jenis tanda pengerjaan dan penggunaannya pada menggambar mesin 2, dan diberi kesempatan untuk mendiskusikan pada forum ini.

Buatlah tugas pemberian tanda pengerjaan pada gambar dilembar terakhir materi ini.

+ [Tambahkan sebuah aktifitas atau sumber daya](#)

⚙️ Pertemuan 7

Ubah ▼

+ [Tambahkan sebuah aktifitas atau sumber daya](#)

✚ Pertemuan 7

Ubah ▾

✚ M.07 Tanda Pengerjaan

Ubah ▾ 

Pada Modul 07 ini mahasiswa mendapat materi tentang Tanda Pengerjaan, dan penggunaanya pada menggambar mesin 2

✚ M.07 Tanda Pengerjaan lanjutan

Ubah ▾ 

Pada Modul 07 vini mahasiswa mendapat materi tentang Tanda Pengerjaan, dan penggunaanya pada menggambar mesin 2, dan diberi kesempatan untuk mendiskusikan pada forum ini.

Buatlah tugas gambar pemberian tanda pengerjaan pada gambar soal ini dan dibuat sesuai dengan ukurannya.

[+ Tambahkan sebuah aktifitas atau sumber daya](#)

✚ Pertemuan 8

Ubah ▾

✚ M-08 UJIAN TENGAH SEMESTER

Ubah ▾ 

Soal Ujian Tengah Semester Genap 2019/2020 MENGGAMBAR MESIN 2 ini agar dikerjakan dengan baik dan benar sesuai waktu terjadual jam 11.40 sd 13.00, setelah selesai agar di kirim ke email sumiyantoistn@yahoo.com sebelum jam 16.00, apabila sampai jam tersebut emailnya belum masuk maka mhs ybs DIANGGAP TIDAK IKUT UTS Genap 2019/2020 dan daftar hadirnya dinyatakan TIDAK HADIR, haram menjadi makluk, terima kasih atas kerjasama.

Selamat mengerjakan semoga sukses.

Wasalam (Ir. Sumiyanto, MT)

[+ Tambahkan sebuah aktifitas atau sumber daya](#)

Pertemuan 9

Modul 09 Poros

Pada Modul ini mahasiswa mendapat pengetahuan tentang Poros, cara pembuatan, cara pemberian ukuran dan cara memberi tanda Toleransi dan tanda Pengerjaannya. Dilanjutkan dengan latihan menggambarnya

Modul 09 Poros

Pada Modul ini mahasiswa mendapat pengetahuan tentang Poros, cara pembuatan, cara pemberian ukuran dan cara memberi tanda Toleransi dan tanda Pengerjaannya. Dilanjutkan dengan latihan menggambarnya. Kepada mahasiswa diberi kesempatan untuk mendiskusikan pada forum ini.

Mahasiswa agar membuat tugas gambar poros yang tepat dilembar kertas gambar A3 secara lengkap dan ukuran sesuai yang tertera pada lembar tugas.

Pertemuan 10

M.10 Mur dan Baut

Pada Modul ini mahasiswa mendapat pengetahuan tentang Mur dan Baut, cara pembuatan, cara pemberian ukuran dan cara memberi tanda Toleransi dan tanda Pengerjaannya. Dilanjutkan dengan latihan menggambarnya

M.10 Mur dan Baut

Pada Modul ini mahasiswa mendapat pengetahuan tentang Mur dan Baut, cara pembuatan, cara pemberian ukuran dan cara memberi tanda Toleransi dan tanda Pengerjaannya. Dilanjutkan dengan latihan menggambarnya. Kepada mahasiswa diberi kesempatan untuk mendiskusikan pada forum ini.

Mahasiswa agar membuat tugas gambar Mur dan Baut yang tepat dilembar kertas gambar A3 secara lengkap dan ukuran sesuai yang tertera pada lembar tugas secara manual.

Pertemuan 11

M.11 Kopling Flens Tetap

Pada Modul ini mahasiswa mendapat pengetahuan tentang Kopling Flens Tetap, cara pembuatan, cara pemberian ukuran dan cara memberi tanda Toleransi dan tanda Pengerjaannya. Dilanjutkan dengan latihan menggambarnya

M.11 Kopling Flens Tetap

Pada Modul ini mahasiswa mendapat pengetahuan tentang Kopling Flens Tetap, cara pembuatan, cara pemberian ukuran dan cara memberi tanda Toleransi dan tanda Pengerjaannya. Dilanjutkan dengan latihan menggambarnya. Kepada mahasiswa diberi kesempatan untuk mendiskusikan pada forum ini.

Mahasiswa agar membuat tugas gambar Kopling Flens Tetap yang tepat dilembar kertas gambar A3 secara lengkap dan ukuran sesuai yang tertera pada lembar tugas dengan menggunakan APLIKASI.

Pertemuan 12

M.12 Roda Gigi Lurus

Pada Modul ini mahasiswa mendapat pengetahuan tentang Roda Gigi Lurus, cara pembuatan, cara pemberian ukuran dan cara memberi tanda Toleransi dan tanda Pengerjaannya. Dilanjutkan dengan latihan menggambarnya dengan menggunakan aplikasi

M.12 Roda Gigi Lurus

Pada Modul ini mahasiswa mendapat pengetahuan tentang Roda Gigi Lurus, cara pembuatan, cara pemberian ukuran dan cara memberi tanda Toleransi dan tanda Pengerjaannya. Dilanjutkan dengan latihan menggambarnya. Kepada mahasiswa diberi kesempatan untuk mendiskusikan pada forum ini.

Mahasiswa agar membuat tugas gambar Roda Gigi Lurus yang tepat dilembar kertas gambar A3 secara lengkap dan ukuran sesuai yang tertera pada lembar tugas dengan menggunakan APLIKASI. (Autocad, Solidwork, Cadcam TD, Cadtia dll).

✚ Pertemuan 13

Ubah ▾

- ✚  M.13 Tanki Reservoir Ubah ▾ 
Dilas 

Pada Modul ini mahasiswa mendapat pengetahuan tentang Tanki Reservoir Dilas, cara pembuatan, cara pemberian ukuran dan cara memberi tanda Toleransi dan tanda Pengerjaannya. Dilanjutkan dengan latihan menggambarnya dengan menggunakan aplikasi

- ✚  M.13 Tanki Reservoir Ubah ▾ 
Dilas 

Pada Modul ini mahasiswa mendapat pengetahuan tentang Tanki Reservoir Dilas, cara pembuatan, cara pemberian ukuran dan cara memberi tanda Toleransi dan tanda Pengerjaannya. Dilanjutkan dengan latihan menggambarnya. Kepada mahasiswa diberi kesempatan untuk mendiskusikan pada forum ini.

Mahasiswa agar membuat tugas gambar Tanki Reservoir Dilas yang tepat dilembar kertas gambar A3 secara lengkap dan ukuran sesuai yang tertera pada lembar tugas dengan menggunakan APLIKASI (Autocad, Solidwork, Cadcam TD, Cadtia dll).

[+ Tambahkan sebuah aktifitas atau sumber daya](#)

✚ Pertemuan 14

Ubah ▾

- ✚  M.14 Bagian Dongkrak Ubah ▾ 
Ulir 2 

Pada Modul ini mahasiswa mendapat pengetahuan tentang Bagian Dongkrak Ulir 2, cara pembuatan, cara pemberian ukuran dan cara memberi tanda Toleransi dan tanda Pengerjaannya. Dilanjutkan dengan latihan menggambarnya dengan menggunakan aplikasi

- ✚  M.14 Bagian Dongkrak Ubah ▾ 
Ulir 2 

Pada Modul ini mahasiswa mendapat pengetahuan tentang Bagian Dongkrak Ulir 2, cara pembuatan, cara pemberian ukuran dan cara memberi tanda Toleransi dan tanda Pengerjaannya. Dilanjutkan dengan latihan menggambarnya. Kepada mahasiswa diberi kesempatan untuk mendiskusikan pada forum ini.

Mahasiswa agar membuat tugas gambar Bagian Dongkrak Ulir 2 yang tepat dilembar kertas gambar A3 secara lengkap dan ukuran sesuai yang tertera pada lembar tugas dengan menggunakan APLIKASI (Autocad, Solidwork, Cadcam TD, Cadtia dll).

[+ Tambahkan sebuah aktifitas atau sumber daya](#)

**MENGGAMBAR MESIN 2
REGULER - KELAS A
HARI SELASA, JAM 11.40 - 13.00 WIB**



Pada Modul ini mahasiswa mendapat pengetahuan tentang Mur dan Baut, cara pembuatan, cara pemberian ukuran dan cara memberi tanda Toleransi dan tanda Pengerjaannya. Dilanjutkan dengan Tugas Latihan menggambarinya dengan menggunakan aplikasi

**SEMESTER GENAP
TAHUN AKADEMIK 2019/2020**

➤ Pertemuan 15 - M.15 Ubah ▾
Mur dan Baut

Pada Modul ini mahasiswa mendapat pengetahuan tentang Mur dan Baut, cara pembuatan, cara pemberian ukuran dan cara memberi tanda Toleransi dan tanda Pengerjaannya. Dilanjutkan dengan latihan menggambarinya dengan menggunakan aplikasi

➤ Pertemuan 15 - M.15 Ubah ▾
Mur dan Baut

Pada Modul ini mahasiswa mendapat pengetahuan tentang Mur dan Baut, cara pembuatan, cara pemberian ukuran dan cara memberi tanda Toleransi dan tanda Pengerjaannya. Dilanjutkan dengan latihan menggambarinya. Kepada mahasiswa diberi kesempatan untuk mendiskusikan pada forum ini.

Mahasiswa agar membuat tugas gambar Mur dan Baut yang tepat dilembar kertas gambar A3 secara lengkap dan ukuran sesuai yang tertera pada lembar tugas dengan menggunakan APLIKASI (Autocad, Solidwork, Cadcam TD, Cadtia dll)

➤ [Tambahkan sebuah aktifitas atau sumber daya](#)

➤ M-16 UJIAN AKHIR Ubah ▾
SEMESTER

Soal Ujian Akhir Semester Genap 2019/2020 MENGGAMBAR MESIN 2 ini agar dikerjakan dengan baik dan benar sesuai waktu terjadual 21 Juli 2020 *jam 11.40 sd 13.00*, setelah selesai agar di kirim ke email sumiyantoistn@yahoo.com batas akhir *jam 23.55*, apabila sampai jam tersebut emailnya belum masuk maka mhs ybs DIANGGAP TIDAK IKUT UAS Genap 2019/2020 dan daftar hadirnya dinyatakan TIDAK HADIR, harap menjadi maklum, terima kasih atas kerjasama.

Selamat mengerjakan semoga sukses.
Wasalam (Ir. Sumiyanto, MT)

➤ [Tambahkan sebuah aktifitas atau sumber daya](#)

DAFTAR NILAI

SEMESTER GENAP REGULER TAHUN 2019/2020

Program Studi : Teknik Mesin S1
 Matakuliah : Gambar Mesin 2
 Kelas / Peserta : A
 Perkuliahan : Kampus ISTN Bumi Srengseng Indah
 Dosen : Sumiyanto, Ir. MT

HAL 1/1

No	NIM	N A M A	ABSEN	TUGAS	UTS	UAS	MODEL	PRESENTASI	NA	HURUF
			10%	20%	30%	40%	5%	5%		
1	14210033	Muhammad Isfi Zuhdi	100	100	60	65	0	0	74	B+
2	16210007	Yuda Pratama Achmad	100	0	0	0	0	0	0	
3	17210009	Isro Hadi	100	0	0	0	0	0	0	
4	19210001	Rizieq Alifqu	100	52	66	60	0	0	64.2	C+
5	19210002	Yuga Rizki Permana	100	100	65	65	0	0	75.5	A-
6	19210003	Hamim Yudhi Setiaanggara	100	52	75	70	0	0	70.9	B
7	19210004	Wisnu Bintang Ryanto	100	100	65	70	0	0	77.5	A-
8	19210006	Thaha Aghna	100	100	75	70	0	0	80.5	A
9	19210007	Naufal Razaq Ramadhan	100	100	65	70	0	0	77.5	A-
10	19210008	Muflawwan Fikri	100	100	60	65	0	0	74	B+

Rekapitulasi Nilai			
A	0	B+	0
A-	1	B	0
		B-	0
		C+	0
		C	0
		C-	0
		D+	0
		D	0
		E	0

Jakarta, 9 August 2020

Dosen Pengajar



Sumiyanto, Ir. MT

MATERI KULIH MENGGAMBAR MESIN 2 PERTEMUAN KE 2

MATA KULIAH : MENGGAMBAR MESIN 2

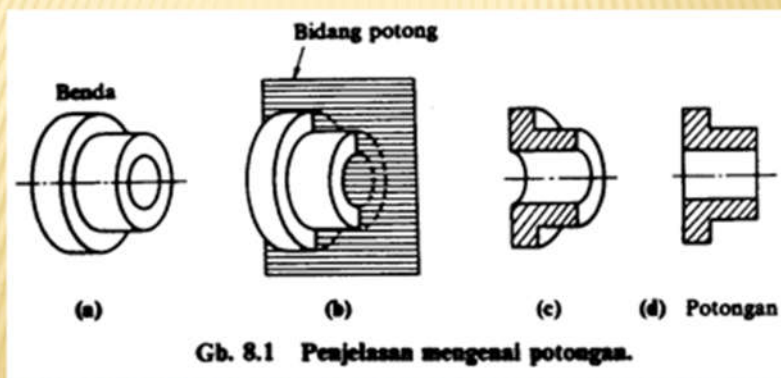

MATA KULIAH : MENGGAMBAR MESIN 2

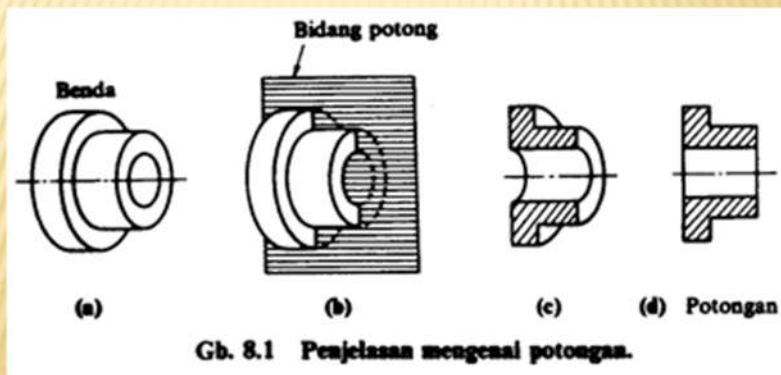

MATA KULIAH : MENGGAMBAR MESIN 2

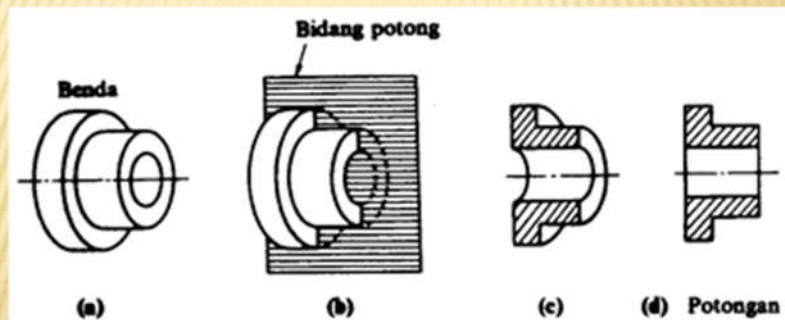

Gb. 8.1 Penjelasan mengenai potongan.

MATA KULIAH : MENGGAMBAR MESIN 2

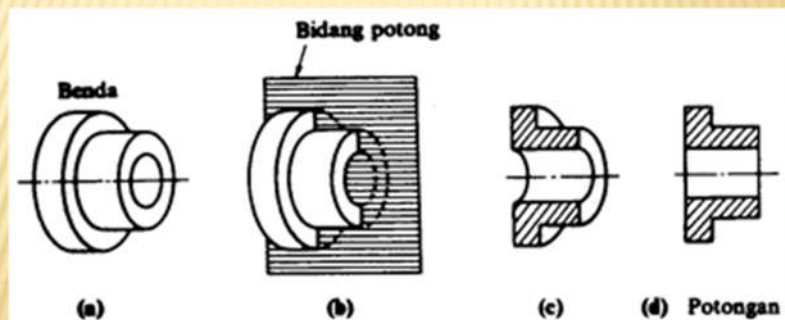

Gb. 8.1 Penjelasan mengenai potongan.

MATA KULIAH : MENGGAMBAR MESIN 2

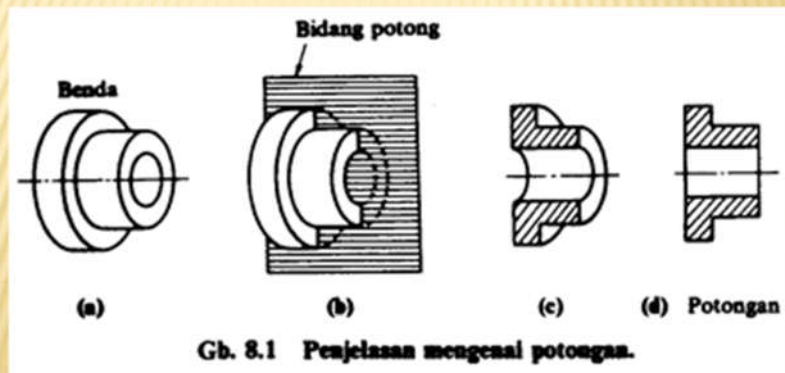

MATA KULIAH : MENGGAMBAR MESIN 2

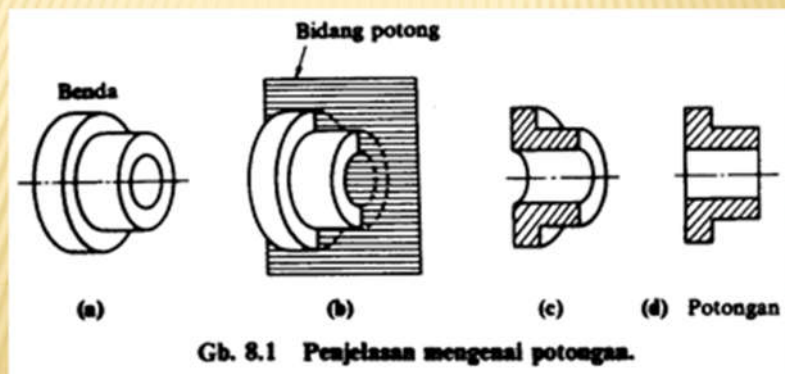

MATA KULIAH : MENGGAMBAR MESIN 2

+ POTONGAN DENGAN BIDANG BERDAMPINGAN

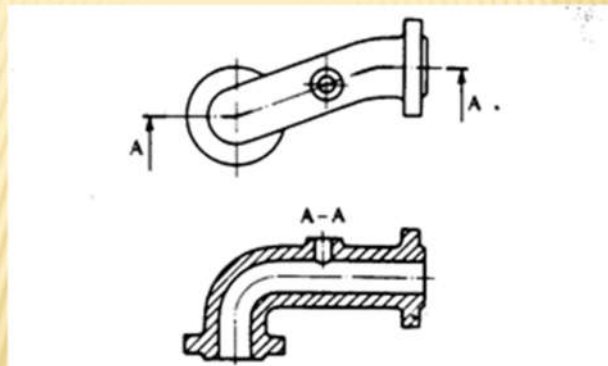

Gb. 8.7 Potongan dengan bidang-bidang berdampingan.

MATA KULIAH : MENGGAMBAR MESIN 2

* POTONGAN SEPARUH/SETENGAH.

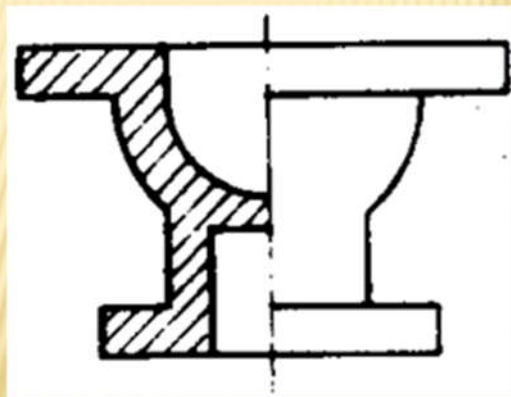

MATA KULIAH : MENGGAMBAR MESIN 2

✦ POTONGAN LEBIH DARI SATU BIDANG/KHUSUS.

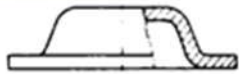

Gb. 8.9 (a) Potongan setempat.

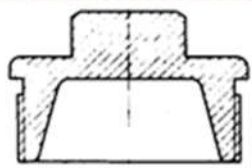

Gb. 8.9 (c) Potongan penuh.

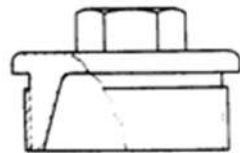

Gb. 8.9 (b) Potongan setempat.

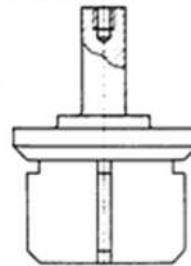

Gb. 8.9 (d) Potongan setempat.

MATA KULIAH : MENGGAMBAR MESIN 2

✦ POTONGAN YANG DIPUTAR DITEMPAT ATAU DIPINDAHKAN

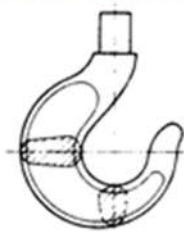

Gb. 8.10 Potongan diputar di tempat.

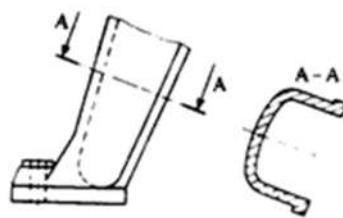

Gb. 8.11 Potongan diputar dan dipindahkan.

MATA KULIAH : MENGGAMBAR MESIN 2

✦ SUSUNAN POTONGAN BERURUTAN

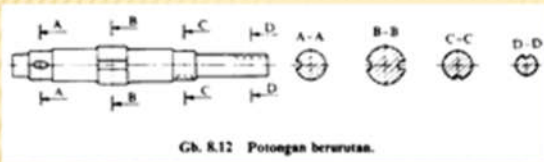

Gb. 8.12 Potongan berurutan.

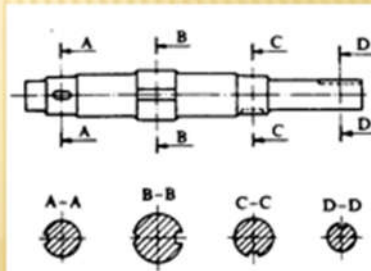

Gb. 8.13 Potongan berurutan.

MATA KULIAH : MENGGAMBAR MESIN 2

✦ PENAMPANG-PENAMPANG TIPIS

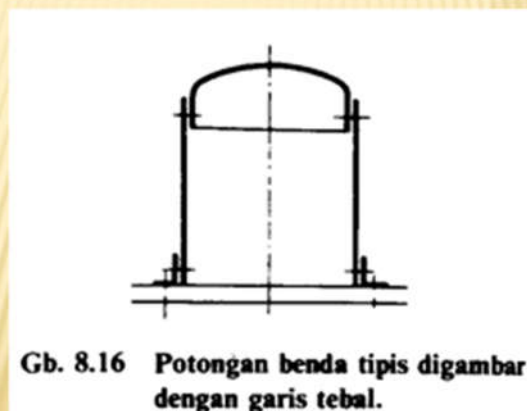

Gb. 8.16 Potongan benda tipis digambar dengan garis tebal.

MATA KULIAH : MENGGAMBAR MESIN 2

- ✦ BAGIAN BENDA YANG TIDAK BOLEH DIPOTONG.

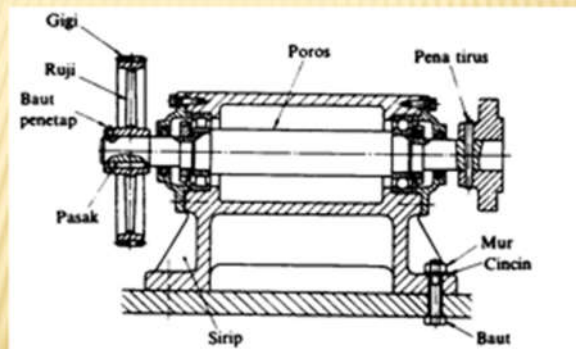

Gb. 8.17 Bagian-bagian yang tak dapat diperlihatkan oleh potongan.

MATA KULIAH : MENGGAMBAR MESIN 2

- ✦ ARSIR
 - + ARSIR DALAM ARTI UMUM

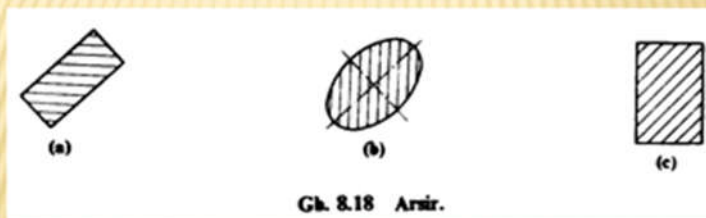

Gb. 8.18 Arsir.

MATA KULIAH : MENGGAMBAR MESIN 2

+ ARSIR DARI BAGIAN-BAGIAN YANG BERDAMPINGAN

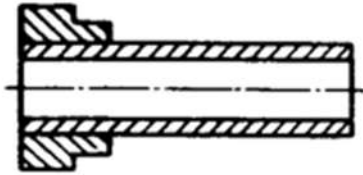

Gb. 8.19 Arsir dari bagian-bagian yang berdampingan.

MATA KULIAH : MENGGAMBAR MESIN 2

+ ARSIR PADA BIDANG YANG LUAS

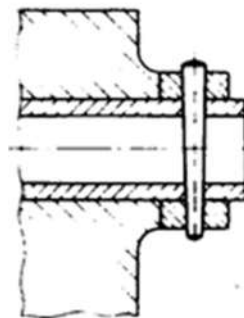

Gb. 8.20 Arsir bidang yang luas.

MATA KULIAH : MENGGAMBAR MESIN 2

+ ARSIR PADA POTONGAN SEJAJAR (MELONCAT).

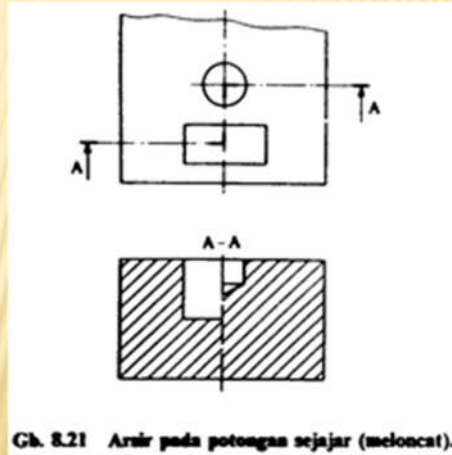

MATA KULIAH : MENGGAMBAR MESIN 2

+ ARSIR DAN ANGKA

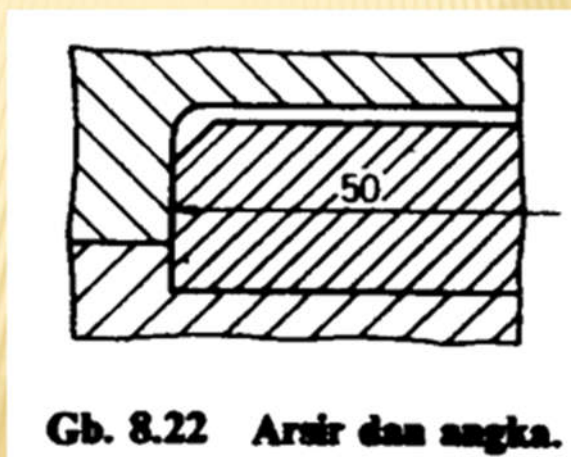

MATA KULIAH : MENGGAMBAR MESIN 2

CANTOH GAMBAR POTONGAN YANG SALAH.

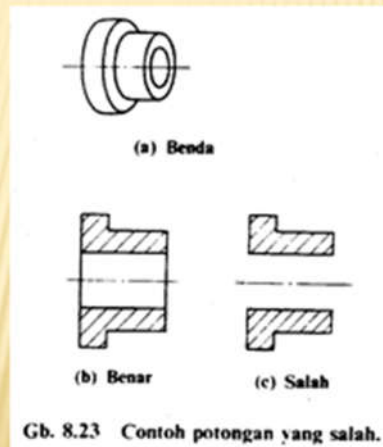

•